

**DUPLI DATA**

NUMÉRIQUEMENT VOTRE

# CATALOGUE 2025

*Dépoli*

*Wall film  
texturé*

*Papier  
peint*

*Vitrophane*

*Microperforé*

*Adhésif sol*

*Lino*

BIENVENUE

DISTRIBUTEUR DE MATÉRIELS ET DE CONSOMMABLES ARTS GRAPHIQUES

# DUPLI DATA

NUMÉRIQUEMENT VOTRE

Parc d'activités de la Verte Rue  
Allée des Prêles - 59270 BAILLEUL  
[www.dupli-data.fr](http://www.dupli-data.fr)

## SERVICE COMMERCIAL



[conso@dupli-data.fr](mailto:conso@dupli-data.fr)



+33(0)3 28 50 59 80

## SERVICE SAV



[sav@dupli-data.fr](mailto:sav@dupli-data.fr)



+33(0)3 28 50 59 89

## SERVICE COMPTABILITÉ



[compta@dupli-data.fr](mailto:compta@dupli-data.fr)



+33(0)3 28 50 59 86

Retrouvez les plus grandes marques



SHOWROOM DE 300 M<sup>2</sup>



ENTREPÔT DE 3300 M<sup>2</sup>



150 M<sup>2</sup> D'ESPACE  
DÉCOUPE & FINITION



# EDITO



STÉPHANE VANHAESEBROECK  
PRÉSIDENT



ALEXIS VANHAESEBROECK  
DIRECTEUR DES VENTES

## CROISSANCE ET RESPONSABILITÉ : L'ENGAGEMENT DE DUPLI DATA

Cette année, Dupli Data franchit une étape importante dans son évolution avec le recrutement et le développement d'une équipe commerciale et technique sur le grand ouest. Preuve de la volonté de l'entreprise de s'inscrire dans une croissance durable et de pouvoir répondre à vos projets d'entreprise sur de nouveaux territoires.

Cette année sera également marquée par l'ajout de nouveaux produits et de nouvelles technologies d'impression & découpe dans le catalogue 2025. Nous souhaitons aussi vous proposer des pièces détachées de seconde main pour vous permettre de maintenir vos parcs machines dans les meilleures conditions possibles.

Enfin, nous poursuivons et accentuons notre démarche RSE afin de contribuer autant que possible à la réduction de nos émissions de CO2 et à la valorisation de nos déchets sans oublier le bien-être de nos salariés !

Nous sommes convaincus que ces efforts contribueront à convaincre toujours plus d'entreprises à nous rejoindre parmi nos fidèles clients et à relever les défis qui nous attendent pour l'année 2025.

Nous vous souhaitons une belle année 2025 à nos côtés et vous remercions pour votre confiance renouvelée.

Numériquement vôtre,  
L'équipe Dupli Data

## LÉGENDE

COMPATIBLE ENCRE LATEX	SOLUTION ÉCONOMIQUE
COMPATIBLE ENCRE SOLVANT	WATERPROOF
COMPATIBLE ENCRE UV	CLASSIFICATION FEU M1
COMPATIBLE ENCRE AQUEUSE	CLASSIFICATION FEU EUROCLASSE
COMPATIBLE ENCRE DTF	SUPPORT ÉCORESPONSABLE
COMPATIBLE ENCRE SUBLIMATION	SUPPORT RECYCLABLE OU ISSU DE MATÉRIAUX RECYCLÉS
LAMINATION COMPATIBLE AVEC ENCRE UV	DURABILITÉ
OUVERTURE MICRO-PERFORÉ	POSE FACILE
SUPPORT DE DÉCOUPE UNIQUEMENT	POSE À L'EAU

# CONDITIONS DE VENTE

Retrouvez l'intégrale des CGV en fin de catalogue

## Livraison

- **Les commandes passées avant 16h00 du lundi au vendredi sont expédiées dans la journée** (dans la limite des stocks disponibles) et selon le flux de commandes.
- Pour toute commande avec coupes, nous nous engageons à vous livrer dans les meilleurs délais qui seront confirmés par le service commercial lors de l'enregistrement de la commande.

## Retour

Les retours de marchandises sont possibles après accord du vendeur et selon les conditions suivantes :

- Pour chaque retour approuvé, un bon de retour sera délivré et devra impérativement être collé à l'extérieur du colis. Les colis expédiés sans bon de retour seront systématiquement refusés.
- Les retours sont acceptés dans un délai de 15 jours maximum après l'édition du bon de retour. Passé ce délai une décote sera faite sur l'avoir. Si réception du retour après 15 jours, l'avoir sera réduit de 30%, après 3 mois l'avoir sera réduit de 50%.
- La reprise donne lieu à un échange ou à un avoir, la marchandise sera facturée en attendant son retour dans nos locaux.
- Les articles doivent être non déballé, dans leur emballage d'origine et intacts.
- Il n'y aura pas de retour possible, pour les commandes spéciales (produits non stockés et sur commande), les commandes avec coupes ou débobinage spécifique.
- Les frais de retour sont à la charge du client sauf en cas d'erreur de saisie ou de préparation de notre part.

## Échantillons

Si vous souhaitez un échantillon pour voir le produit avant l'achat, n'hésitez pas à contacter votre commercial ou son binôme en précisant la référence de l'échantillon souhaité ainsi que vos coordonnées complètes. Nous nous chargerons de l'expédier gratuitement dans les meilleurs délais si disponibles dans nos locaux sinon sous quelques jours.

## Litige

Pour tout défaut de qualité produit nous consulter pour connaître les modalités de remboursement et/ou d'échange.

# DÉMARCHE RSE

S'engager ensemble pour un futur responsable

Chez Dupli Data, nous avons toujours placé la responsabilité au cœur de notre stratégie. Être une entreprise durable ne se résume pas à nos performances économiques : c'est aussi une question d'impact sur l'environnement, nos collaborateurs et la société dans son ensemble.

Notre engagement en matière de Responsabilité Sociétale des Entreprises (RSE) repose sur une vision claire : conjuguer innovation, éthique et durabilité pour bâtir un avenir harmonieux.

## L'environnement : Préserver les Ressources de Demain

Nous croyons fermement qu'il est de notre devoir de protéger la planète. Cela passe par la prévention de la pollution, une gestion responsable des ressources naturelles et des actions concrètes pour préserver la biodiversité. Ces initiatives sont guidées par une conviction : chaque geste compte pour réduire notre empreinte environnementale.

## Les Collaborateurs : Une Entreprise Humaine et Inclusive

Nos collaborateurs sont le moteur de notre réussite. Nous veillons à leur offrir des conditions de travail sûres et respectueuses, un environnement propice à leur épanouissement et des opportunités pour développer leurs compétences. Le dialogue et la protection sociale sont des éléments centraux de notre démarche, car nous savons que la force d'une entreprise réside dans son capital humain.

**Pour en savoir plus sur nos engagements et actions concrètes, demandez à recevoir notre rapport et charte RSE à [conso@dupli-data.fr](mailto:conso@dupli-data.fr)**

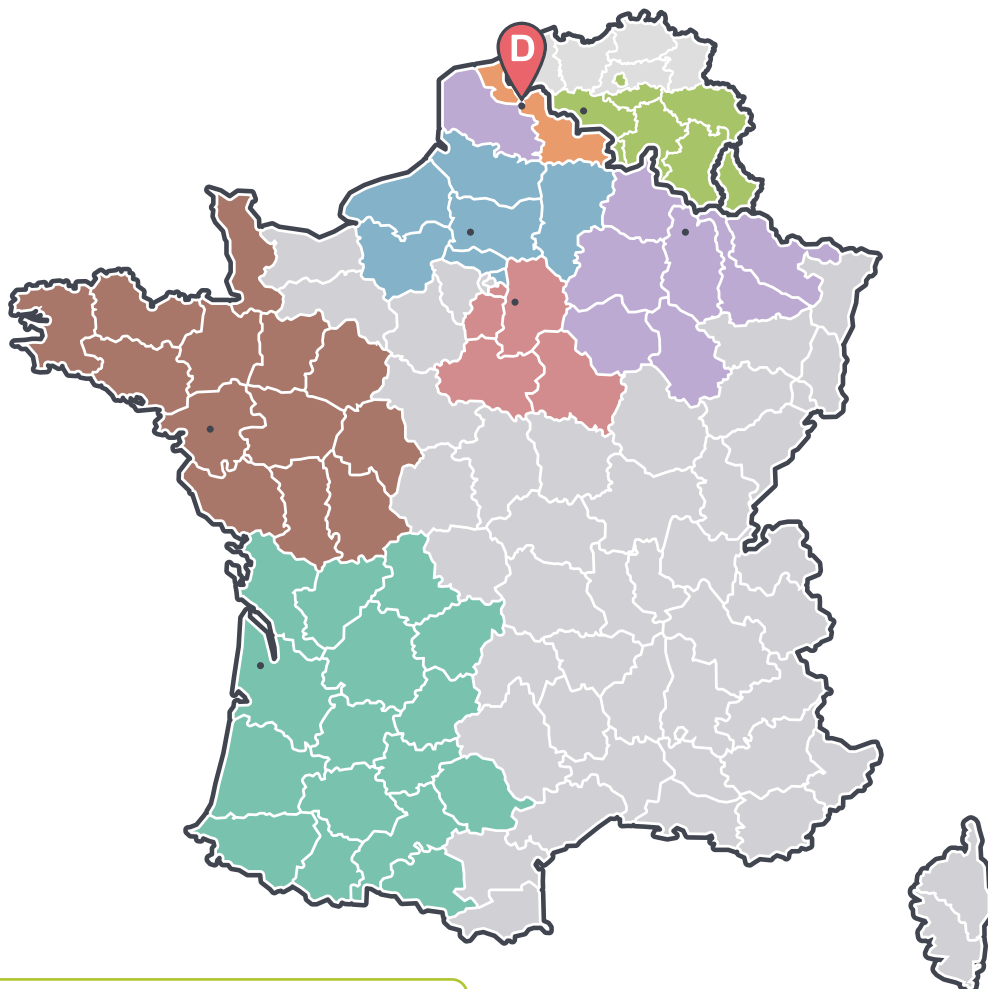

- **David De-Wit**  
david@dupli-data.fr - 07 61 82 59 59
- **Cédric Renault**  
cedric@dupli-data.fr - 06 99 59 67 74

**En binôme avec Patrick Dalle**  
patrick@dupli-data.fr - 07 60 46 58 53

- **Vincent Barbier**  
vincent@dupli-data.fr - 06 30 88 60 50
- **Mathieu Pollet**  
mathieu.pollet@dupli-data.fr - 06 33 30 10 27

**En binôme avec Cloé Laloux**  
cloe@dupli-data.fr - 07 45 27 07 59

- **Alexis Vanhaesebrouck**  
alexis.v@dupli-data.fr - 06 77 82 91 17
- **Christian Candau**  
christian@dupli-data.fr - 07 44 78 26 45
- **Philippe Charpentier**  
philippe.c@dupli-data.fr - 06 85 00 17 83

**En binôme avec Margo Pruvost**  
margo@dupli-data.fr - 07 61 81 59 59

## FRAIS DE PORT

Frais de port à 25€ HT pour la France métropolitaine. Pour la Corse, nous consulter.

Coût de la commande	Tarif € HT
Inférieur à 350 €	25
Égal ou supérieur à 350€	Offert

## SERVICE DE COUPE

Nous disposons d'une machine pour dérouler jusqu'à 1600 mm et pour refendre les bobines jusqu'à 3200 mm. Nous sommes donc en mesure de vous proposer de courts métrages sur les films de découpe et de décoration ainsi que la refente au format sur simple demande.

Coupe	Tarif € HT
Forfait coupe unitaire	20
Forfait multi-coupe	85/heure



www.dupli-data.fr



+33(0)3 28 50 59 80



conso@dupli-data.fr

# SOMMAIRE



## Les médias



### P. 7 SUPPORTS D'IMPRESSION NUMÉRIQUE

P. 8 ADHÉSIF MONOMÈRE

P. 12 ADHÉSIF POLYMÈRE

P. 15 ADHÉSIF POLYMÈRE TEXTURÉ

P. 16 SÉLECTION HIGH TACK

P. 17 ADHÉSIF COVERING

P. 23 FILM REPOSITIONNABLE

P. 24 VITROPHANIE

P. 25 MICROPERFORÉ

P. 26 DÉPOLI

P. 27 PAPIER

P. 28 BÂCHE

P. 30 PAPIER PEINT

P. 31 TEXTILE

P. 33 FILM NON ADHÉSIF

P. 34 MAGNÉTIQUE, FERREUX ET TABLEAU

P. 35 SPÉCIALITÉ SOL

P. 37 FLEX ET FILM DTF

### P. 38 LAMINATIONS

P. 38 LAMINATION MONOMÈRE

P. 39 LAMINATION POLYMÈRE

P. 40 LAMINATION COVERING

P. 41 LAMINATION SOL

P. 41 LAMINATION SPÉCIALE

### P. 51 SUPPORTS DE DÉCOUPE

P. 44 TAPE FILM ET PAPIER

P. 46 TEINTÉ MASSE MONOMÈRE

P. 48 TEINTÉ MASSE POLYMÈRE

P. 52 TEINTÉ MASSE VITROPHANIE

P. 53 TEINTÉ MASSE SPÉCIFIQUE

P. 54 TEINTÉ MASSE COVERING

P. 56 FLEX DE DÉCOUPE

### P. 57 OUTILS ET ACCESSOIRES

P. 58 ACCESSOIRES POUR ADHÉSIF

P. 61 ACCESSOIRES POUR COVERING

P. 63 NETTOYAGE ADHÉSIF ET SURFACE

P. 64 ACCESSOIRES POUR POSE ET ŒILLETS

P. 65 ACCESSOIRES POUR PAPIER ET BÂCHE

P. 66 ROLL-UP ET PAPIERS

P. 67 RACK DE RANGEMENT

P. 69 CHARIOT DE MANIPULATION





# Les matériels

## P. 73 ENCRES ET MAINTENANCE

P. 72 ENCRE ET MAINTENANCE HP LATEX

P. 75 ENCRE ET MAINTENANCE RÉSINE

P. 76 ENCRE ET MAINTENANCE UV

P. 80 ENCRE ET MAINTENANCE SOLVANT

P. 84 ENCRE ET MAINTENANCE SUBLIMATION

P. 86 ENCRE ET MAINTENANCE DTF

## P. 87 IMPRIMANTES GRAND FORMAT

P. 88 HP LATEX 630

P. 90 HP LATEX 700 ET 800

P. 92 HP LATEX FS50 ET FS60

P. 94 HP LATEX R SERIE

P. 96 MIMAKI SOLVANT JV

P. 100 MIMAKI SOLVANT CJV

P. 102 MIMAKI SOLVANT SWJ

P. 104 MIMAKI SOLVANT UJV

P. 108 MIMAKI SOLVANT UCJV

P. 110 MIMAKI UV UJF

P. 112 MIMAKI UV JFX

P. 114 CANON UV COLORADO

P. 116 EPSON SOLVANT SC-S

P. 118 EPSON RÉSINE SC-R

P. 120 AGP DTF TEXTILE

P. 122 AGP DTF UV

## P. 51 MATÉRIEL DE DÉCOUPE ET FINITION

P. 126 TABLE DE CONTRECOLLAGE CWT

P. 128 TABLE DE FRAISAGE VERSO CNC

P. 130 GRAVEUR LASEUR GRAVOTECH

P. 132 TABLE DE DÉCOUPE SUMMA

P. 142 PLOTTER DE DÉCOUPE GRAPHTEC

P. 146 PLOTTER DE DÉCOUPE SUMMA

P. 146 PLOTTER DE DÉCOUPE MIMAKI

P. 150 COUPEUSE KALA

P.152 LAMINATEUR KALA

P.154 LAMINATEUR MIMAKI

P.155 PRESSE À CHAUD SPÉCIFIQUE SEFA

P.156 PRESSE À CHAUD OUVERTURE PORTEFEUILLE SEFA

P.157 PRESSE À CHAUD OUVERTURE LATÉRALE SEFA

P.158 PRESSE À CHAUD DOUBLE SEFA

P.159 FINITION BÂCHE

EN VUE DE LA SITUATION ÉCONOMIQUE ACTUELLE, DUPLI DATA N'EST PAS EN MESURE DE GARANTIR SES PRIX SUR L'ANNÉE 2025.

LES TARIFS ET LES SPÉCIFICATIONS PEUVENT DONC ÊTRE SUJETS À MODIFICATIONS SANS PRÉAVIS.

DONNÉES NON CONTRACTUELLES.



**NEW**

# TITAN

À PARTIR DE 6,32€/M<sup>2</sup>

- ◆ **SUBLIMEZ VOS VÉHICULES**
- ◆ **AVEC DES KITS**
- ◆ **HAUT DE GAMME**

**VOIR PAGE 20**



VIDÉO  
GAMME TITAN



# 7

# SUPPORTS D'IMPRESSION NUMÉRIQUE



IL EST PRÉCONISÉ DE RÉALISER UN TEST PRÉALABLE SUR LA SURFACE FINALE AFIN DE CONFIRMER LE PRODUIT LE PLUS APPROPRIÉ POUR VOTRE APPLICATION, LES PERFORMANCES POUVANT VARIER SELON LE SUPPORT ET LES CONDITIONS D'UTILISATION. VEILLEZ ÉGALEMENT À TOUJOURS UTILISER LA LAMINATION COMPATIBLE AVEC VOTRE VINYLE.

P. 8 ADHÉSIF MONOMÈRE

P. 12 ADHÉSIF POLYMÈRE

P. 15 ADHÉSIF POLYMÈRE TEXTURÉ

P. 16 SÉLECTION HIGH TACK

P. 17 ADHÉSIF COVERING

P. 23 FILM REPOSITIONNABLE

P. 24 VITROPHANIE

P. 25 MICROPERFORÉ

P. 26 DÉPOLI

P. 27 PAPIER

P. 28 BÂCHE

P. 30 PAPIER PEINT

P. 31 TEXTILE

P. 33 FILM NON ADHÉSIF

P. 34 MAGNÉTIQUE, FERREUX ET TABLEAU

P. 35 SPÉCIALITÉ SOL

P. 37 FLEX ET FILM DTF

P. 38 LAMINATION MONOMÈRE

P. 39 LAMINATION POLYMÈRE

P. 40 LAMINATION COVERING

P. 41 LAMINATION SOL

P. 41 LAMINATION SPÉCIALE



## MONOMÈRES MACTAC

### JT 8500

95µ - Colle émulsion acrylique - Liner Kraft - Surfaces planes et lisses



RÉFÉRENCES	FINITION	POSE FACILE	ADHÉSIF	DURABILITÉ	LAIZES	LONGUEUR	PRIX HT/M <sup>2</sup>
VM-MAC-85GT	Blanc brillant	-	Incolore permanent	3 ans	1,05 - 1,37 - 1,60 m	50 m	2,68 €
VM-MAC-85GT	Blanc mat	-	Incolore permanent	3 ans	1,05 - 1,37 - 1,60 m	50 m	2,68 €
VM-MAC-85GTP	Blanc brillant	-	Gris permanent	3 ans	1,05 - 1,37 - 1,60 m	50 m	2,68 €
VM-MAC-85MPT	Blanc mat	-	Gris permanent	3 ans	1,05 - 1,37 - 1,60 m	50 m	2,68 €
VM-MAC-85WGR	Blanc brillant	-	Blanc enlevable	3 ans	1,05 - 1,37 - 1,60 m	50 m	2,68 €
VM-MAC-85WMR	Blanc mat	-	Blanc enlevable	3 ans	1,05 - 1,37 - 1,60 m	50 m	2,68 €
VM-MAC-85GTR	Blanc brillant	-	Gris enlevable	3 ans	1,05 - 1,37 - 1,60 m	50 m	2,68 €
VM-MAC-85MTR	Blanc mat	-	Gris enlevable	3 ans	1,05 - 1,37 - 1,60 m	50 m	2,68 €
VM-MAC-85CGR	Transparent brillant	-	Incolore enlevable	3 ans	1,05 - 1,37 - 1,60 m	50 m	2,68 €
VM-MAC-8500MU	Blanc mat	-	Incolore high tack*	3 ans	1,37 m	50 m	4,29 €
VM-MAC-85GBF	Blanc brillant		Incolore structuré permanent	3 ans	1,37 m	50 m	4,07 €

\*Adhésion 544 N/m (HDPE)

### JT 8510

90µ - Sans PVC - Polypropylène - Liner Kraft - Surfaces planes et lisses



RÉFÉRENCE	FINITION	POSE FACILE	ADHÉSIF	DURABILITÉ	LAIZE	LONGUEUR	PRIX HT/M <sup>2</sup>
VM-MAC-85MTP	Blanc mat	-	Incolore permanent	3 ans	1,37 m	50 m	3,61 €

### LF 8500

Lamination 70µ - Protection UV - S'utilise avec le JT8500



RÉFÉRENCES	FINITION	PVC FREE	NORME FEU	DURABILITÉ	LAIZES	LONGUEUR	PRIX HT/M <sup>2</sup>
LM-MAC-85G	Brillant	-		2 ans	1,05 - 1,37 - 1,60 m	50 m	2,77 €
LM-MAC-85M	Mat	-		2 ans	1,05 - 1,37 - 1,60 m	50 m	2,77 €

### LF 8510

Lamination 60µ - Sans PVC - Polypropylène - S'utilise avec le JT8510 et WW319



RÉFÉRENCE	FINITION	PVC FREE	NORME FEU	DURABILITÉ	LAIZE	LONGUEUR	PRIX HT/M <sup>2</sup>
LM-MAC-8510S	Satiné			5 ans	1,37 m	50 m	5,05 €



Crédits photo - Mactac



## MONOMÈRES MACTAC

### JT 8300 DOT

120µ - Colle émulsion acrylique repositionnable sous forme de points - Liner Kraft - Application intérieure

**mactac** 



RÉFÉRENCES	FINITION	POSE FACILE	ADHÉSIF	DURABILITÉ	LAIZES	LONGUEUR	PRIX HT/M <sup>2</sup>
VM-MAC-83MDOT	Blanc mat		Incolore enlevable	12 mois	1,05 - 1,37 - 1,524 m	50 m	5,24 €
VMT-MAC-83MDOT	Transparent brillant		Incolore enlevable	12 mois	1,05 - 1,37 - 1,524 m	50 m	5,24 €



Crédits photo - Mactac

### JT 8300 DOT FLOORS

200µ - Colle émulsion acrylique sous forme de points - Liner Kraft  
Application intérieure, graphismes promotionnels à court terme sur sol lisse et plat

**mactac** 





RÉFÉRENCE	FINITION	POSE FACILE	ADHÉSIF	DURABILITÉ	LAIZE	LONGUEUR	PRIX HT/M <sup>2</sup>
VM-MAC-83FLOOR	Blanc mat		Incolore enlevable	3 mois	1,37 m	25 m	8,19 €

### WALLWRAP SERIES

100µ WW300 et WW309 / 80µ WW319 - Colle acrylique à base solvant - Liner kraft  
Bonne opacité - Surfaces planes : murs, béton, supports difficiles (tapis, apolaires)  
WW319 : Surfaces planes et irrégulières

**mactac** 



RÉFÉRENCES	FINITION	PVC FREE	ADHÉSIF	DURABILITÉ	LAIZES	LONGUEUR	PRIX HT/M <sup>2</sup>
VP-MAC-WW300	Blanc mat	-	Gris high tack*	4 ans	1,37 - 1,52 m	50 m	8,71 €
VP-MAC-WW309	Blanc brillant	-	Gris high tack*	4 ans	1,37 - 1,52 m	50 m	10,23 €
 F-MAC-WW319 	Blanc brillant		Gris high tack**	5 ans	1,37 m	50 m	12,10 €

\*Adhésion 580 N/m (Verre) \*\*Adhésion 800N/m (Acier)



Crédits photo - Mactac

## MONOMÈRES ARLON

**DPF 510** 

100µ - Colle à base de solvant - Liner PE double face - Surfaces planes et lisses



RÉFÉRENCES	FINITION	NORME FEU	ADHÉSIF	DURABILITÉ	LAIZES	LONGUEUR	PRIX HT/M <sup>2</sup>
VM-ARL-510G	Blanc brillant	-	Incolore permanent	3 ans	1,06 - 1,37 - 1,52 m	45,72 m	2,80 €
VM-ARL-510GT	Blanc brillant	-	Incolore permanent	3 ans	1,07 - 1,37 - 1,52 m	45,72 m	2,80 €
VM-ARL-510MT	Blanc mat	-	Incolore permanent	3 ans	1,07 - 1,37 - 1,52 m	45,72 m	2,80 €
VM-ARL-510RMT	Blanc mat	-	Gris enlevable	3 ans	1,07 - 1,37 - 1,52 m	45,72 m	3,39 €
VM-ARL-510RGT	Blanc brillant	-	Gris enlevable	3 ans	1,07 - 1,37 m	45,72 m	3,39 €
VM-ARL-510GTU	Blanc brillant		Gris ultra tack	3 ans	1,37 - 1,52 m	45,72 m	4,13 €
VM-ARL-510MTU	Blanc mat		Gris ultra tack	3 ans	1,07 - 1,37 - 1,52 m	45,72 m	4,13 €

**SERIES 3510** 

Lamination 80µ - Protection UV



RÉFÉRENCE	FINITION	PVC FREE	NORME FEU	DURABILITÉ	LAIZES	LONGUEUR	PRIX HT/M <sup>2</sup>
LM-ARL-3510G	Brillant	-	-	3 ans	1,07 - 1,37 - 1,52 m	45,72 m	2,72 €
LM-ARL-3510M*	Mat	-	-	3 ans	1,07 - 1,37 - 1,52 m	45,72 m	2,72 €

\* Certifié anti-dérapant



Crédits photo - Arlon

**DÉCOUVREZ  
NOTRE GAMME  
NETTOYAGE DE  
SURFACE**

VOIR PAGE 63



## MONOMÈRES DUPLI MÉDIA

### M400

100µ - Colle acrylique opaque à 99% - Liner PE - Surfaces planes et lisses  
Colle structurée pour les poses faciles



RÉFÉRENCES	FINITION	POSE FACILE	ADHÉSIF	DURABILITÉ	LAIZES	LONGUEUR	PRIX HT/M <sup>2</sup>
VM-DM400G-FO	Blanc brillant		Incolore permanent	4 ans	1,37 m	50 m	4,67 €
VM-DM400M-FO	Blanc mat		Incolore permanent	4 ans	1,37 m	50 m	4,67 €
VM-DM400M-RFO	Blanc brillant		Incolore enlevable	4 ans	1,37 m	50 m	4,67 €
VM-DM400G-HTO	Blanc mat	-	Incolore high tack*	4 ans	1,06 - 1,37 - 1,60 m	50 m	3,65 €

\* Adhésion 1000 N/m (Acier)

### M400C NEW

80µ DM400C - Colle acrylique - Liner PE - Surfaces lisses ou légèrement incurvées



RÉFÉRENCE	FINITION	POSE FACILE	ADHÉSIF	DURABILITÉ	LAIZES	LONGUEUR	PRIX HT/M <sup>2</sup>
VMT-DM400C	Ultra clear brillant	-	Incolore enlevable	2 ans	1,37 - 1,52 m	50 m	5,23 €

### LM400 HT

70µ - Protection UV et anti-graffiti - Adhésif ultra-cristallin - Haute adhérence



RÉFÉRENCES	FINITION	PVC FREE	NORME FEU	DURABILITÉ	LAIZES	LONGUEUR	PRIX HT/M <sup>2</sup>
LP-DM400G-HT	Brillant	-		5 ans	1,06 - 1,37 - 1,52 - 1,60 m	50 m	4,94 €
LP-DM400M-HT	Mat	-		5 ans	1,06 - 1,37 - 1,52 - 1,60 m	50 m	4,94 €



Crédits photo - Dupli Data

## POLYMÈRES MACTAC

### JT 9500

65µ - Colle acrylique solvant - Liner Kraft - Surfaces planes ou courbes  
Colle structurée pour les poses faciles



RÉFÉRENCES	FINITION	POSE FACILE	ADHÉSIF	DURABILITÉ	LAIZES	LONGUEUR	PRIX HT/M <sup>2</sup>
VP-MAC-95GP	Blanc brillant	-	Incolore permanent	7 ans	1,05 - 1,37 - 1,60 m	50 m	5,81 €
VP-MAC-95GTP	Blanc brillant	-	Gris permanent	7 ans	1,05 - 1,37 - 1,60 m	50 m	5,81 €
VP-MAC-95MTP	Blanc mat	-	Gris permanent	7 ans	1,05 - 1,37 - 1,60 m	50 m	5,81 €
VP-MAC-95CGR	Transparent brillant	-	Incolore enlevable	7 ans	1,37 m	50 m	5,81 €
VP-MAC-95GBF	Blanc brillant		Gris permanent	7 ans	1,37 - 1,524 m	50 m	6,67 €

### LF 9500 UV

Lamination 70µ - Spécialement conçue pour les impressions UV - Protection UV - S'utilise avec le JT9500



RÉFÉRENCES	FINITION	PVC FREE	NORME FEU	DURABILITÉ	LAIZES	LONGUEUR	PRIX HT/M <sup>2</sup>
LP-MAC-95G	Brillant	-		7 ans	1,05 - 1,37 - 1,60 m	50 m	5,81 €
LP-MAC-95M	Mat	-		7 ans	1,05 - 1,37 - 1,60 m	50 m	5,81 €

### JT 9700

80µ - Colle à base de solvant - Liner PE double face



RÉFÉRENCES	FINITION	NORME FEU	ADHÉSIF	DURABILITÉ	LAIZES	LONGUEUR	PRIX HT/M <sup>2</sup>
VP-MAC-97GHT	Blanc brillant		Incolore high tack*	7 ans	1,37 m	50 m	8,16 €
VP-MAC-97WT	Translucide diffusant mat		Incolore permanent	7 ans	1,37 m	50 m	9,90 €

\* Adhésion 600 N/m (HDPE)

### LF 9700 UV

Lamination 80µ - Spécialement conçue pour les impressions UV - Protection UV - S'utilise avec le JT9700



RÉFÉRENCES	FINITION	PVC FREE	NORME FEU	DURABILITÉ	LAIZE	LONGUEUR	PRIX HT/M <sup>2</sup>
LP-MAC-97G	Brillant	-		7 ans	1,37 m	50 m	6,38 €
LP-MAC-97M	Mat	-		7 ans	1,37 m	50 m	6,38 €

### LF 9300 UV

Lamination 80µ - Spécialement conçue pour les impressions UV - Protection UV



RÉFÉRENCES	FINITION	PVC FREE	NORME FEU	DURABILITÉ	LAIZES	LONGUEUR	PRIX HT/M <sup>2</sup>
LP-MAC-93G-UV	Brillant	-		4 ans	1,05 - 1,37 - 1,52 m	50 m	5,35 €
LP-MAC-93M-UV	Mat	-		4 ans	1,05 - 1,37 - 1,52 m	50 m	5,35 €
LP-MAC-93S-UV	Satin	-		4 ans	1,05 - 1,37 - 1,52 m	50 m	5,35 €

### LUV 7036

Lamination Anti-graffiti 36µ - Sans PVC - Polyester - Protection UV  
Supports souples et rigides - Idéal palissades de chantier - Fonctionne pour le micro perforé



RÉFÉRENCE	FINITION	PVC FREE	NORME FEU	DURABILITÉ	LAIZES	LONGUEUR	PRIX HT/M <sup>2</sup>
L-MAC-LUV7036	Ultra brillant			3 ans	1,37 - 1,52 m	50 m	6,97 €

## POLYMÈRES ARLON

### DPF 4550

70µ - Colle à base de solvant - Liner PE double face



RÉFÉRENCES	FINITION	POSE FACILE	ADHÉSIF	DURABILITÉ	LAIZES	LONGUEUR	PRIX HT/M <sup>2</sup>
VP-ARL-4550G	Blanc brillant	-	Incolore permanent	5 ans	1,07 - 1,37 - 1,52 m	50 m	4,74 €
VP-ARL-4550GT	Blanc brillant	-	Gris permanent	5 ans	1,07 - 1,37 - 1,52 m	50 m	5,08 €
VP-ARL-4550MT	Blanc mat	-	Gris permanent	5 ans	1,37 - 1,52 m	50 m	5,08 €
VP-ARL-4550GTX	Blanc brillant		Gris permanent	5 ans	1,07 - 1,37 - 1,52 m	50 m	6,30 €

### DPF 4500CG

70µ - Colle à base de solvant - Liner PE double face



RÉFÉRENCE	FINITION	POSE FACILE	ADHÉSIF	DURABILITÉ	LAIZES	LONGUEUR	PRIX HT/M <sup>2</sup>
VT-ARL-4500	Transparent brillant	-	Incolore permanent	5 ans	1,37 - 1,52 m	45,72 m	5,98 €

### SERIES 3450

80µ - Protection UV



RÉFÉRENCES	FINITION	PVC FREE	NORME FEU	DURABILITÉ	LAIZES	LONGUEUR	PRIX HT/M <sup>2</sup>
LP-ARL-3450G	Brillant	-	-	5 ans	1,07 - 1,37 - 1,52 m	50 m	4,38 €
LP-ARL-3450M	Mat	-	-	5 ans	1,37 - 1,52 m	50 m	4,38 €

### DPF 4650GLX

70µ - Repositionnable - Bonne enlevabilité - Covering partiel avec courbes simples et plates



RÉFÉRENCE	FINITION	POSE FACILE	ADHÉSIF	DURABILITÉ	LAIZES	LONGUEUR	PRIX HT/M <sup>2</sup>
VP-ARL-4650GLX	Blanc brillant		Gris enlevable	7 ans	1,06 - 1,37 - 1,52 m	50 m	7,04 €

### SERIES 3460

Lamination 55µ - Protection UV



RÉFÉRENCES	FINITION	PVC FREE	NORME FEU	DURABILITÉ	LAIZES	LONGUEUR	PRIX HT/M <sup>2</sup>
LP-ARL-3460G	Brillant	-	-	7 ans	1,07 - 1,37 - 1,52 m	50 m	5,66 €
LP-ARL-3460M	Mat	-	-	7 ans	1,07 - 1,37 - 1,52 m	50 m	5,66 €

### DPF 8000

90µ - Colle à base de solvant - Liner PE - Surface exigeante telle que brique et ciment  
Peut être posé au sol - DPF 8000 : adhésion 1380N/m, DPF 8200CG : adhésion 1050N/m



RÉFÉRENCES	FINITION	POSE FACILE	ADHÉSIF	DURABILITÉ	LAIZES	LONGUEUR	PRIX HT/M <sup>2</sup>
VP-ARL-8000	Blanc satin	-	Incolore ultra tack	7 ans	1,37 - 1,52 m	45,72 m	5,98 €
VPTR-ARL-8000	Transparent brillant	-	Incolore ultra tack	7 ans	1,37 m	45,72 m	11,86 €

### DPF 8200

90µ - Colle à base de solvant - Liner PE double face - Surface exigeante telle que pierre et parpaing, décoration intérieure, murs et plafonds (DPF 8200) - Adhésion 1050N/m



RÉFÉRENCES	FINITION	POSE FACILE	ADHÉSIF	DURABILITÉ	LAIZES	LONGUEUR	PRIX HT/M <sup>2</sup>
VP-ARL-8200	Blanc satin	-	Incolore ultra tack	7 ans	1,37 - 1,52 m	45,72 m	11,86 €
VP-ARL-8200X	Blanc satin		Incolore ultra tack	7 ans	1,37 - 1,52 m	45,72 m	13,64 €



VIDÉO  
DPF 4550



VIDÉO  
DPF 4500CG



VIDÉO  
DPF 4650GLX



VIDÉO  
DPF 8200



VIDÉO  
DPF 8000

## POLYMÈRES DUPLI MÉDIA

### P400

75µ - Colle acrylique opaque à 99% - Liner PE



RÉFÉRENCES	FINITION	POSE FACILE	ADHÉSIF	DURABILITÉ	LAIZES	LONGUEUR	PRIX HT/M <sup>2</sup>
VP-DM400G-OT	Blanc brillant	-	Gris permanent	4 ans	1,37 - 1,60 m	50 m	4,86 €
VP-DM400G-FOT	Blanc brillant		Gris permanent	5 ans	1,37 m	50 m	6,24 €
VP-DM400G-HTO	Blanc brillant	-	Blanc high tack	5 ans	1,06 - 1,37 - 1,60 m	50 m	5,08 €
VP-DM400G-FHTO	Blanc brillant		Blanc high tack	5 ans	1,37 m	50 m	6,29 €

### LP400 HT

Lamination 75µ - Protection UV - Ultra cristallin - Haute adhérence



RÉFÉRENCES	FINITION	PVC FREE	NORME FEU	DURABILITÉ	LAIZES	LONGUEUR	PRIX HT/M <sup>2</sup>
LP-DM400G-HT	Brillant	-		5 ans	1,06 - 1,37 - 1,52 - 1,60 m	50 m	4,94 €
LP-DM400M-HT	Mat	-		5 ans	1,06 - 1,37 - 1,52 - 1,60 m	50 m	4,94 €



Crédits photos - Dupli Data

## POLYMÈRES NEKOOSA

### SIGN-AD

150µ Opaque / 100µ Transparent - Ultra enlevable - Sans résidus de colle jusqu'à 1 an  
Application sur pierre lisse, métal et verre



RÉFÉRENCES	FINITION	POSE FACILE	ADHÉSIF	DURABILITÉ	LAIZE	LONGUEUR	PRIX HT/M <sup>2</sup>
V-NEK-SIGN-O	Blanc opaque brillant		Incolore ultra enlevable	3 ans	1,37 m	45,70 m	10,77 €
V-NEK-SIGN-CG	Transparent brillant		Incolore enlevable	3 ans	1,37 m	45,70 m	5,49 €



VIDÉO  
SIGN-AD

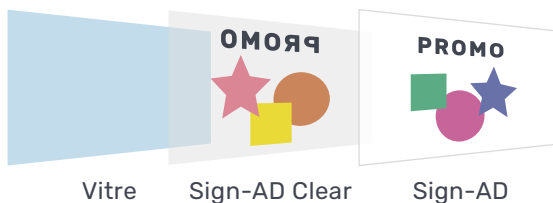

Vitre

Sign-AD Clear

Sign-AD



## TEXTURÉS MACTAC

### WALLWRAP SERIES

Grande opacité - Colle à base de solvant



RÉFÉRENCES	TEXTURE	POSE FACILE	GRAMMAGE	ADHÉSIF	ADHÉSION	DURABILITÉ	LAIZE	LONGUEUR	PRIX HT/M <sup>2</sup>
T-MAC-CANVAS	Canvas	-	250 µ	Gris high tack	920 N/m	3 ans	1,37 m	30 m	13,70 €
T-MAC-LEATHER	Cuir	-	225 µ	Gris high tack	1080 N/m	3 ans	1,37 m	30 m	13,70 €
T-MAC-VENEZ	Taloché	-	300 µ	Gris high tack	960 N/m	3 ans	1,37 m	30 m	13,70 €



Crédits photo - Mactac

### PERMAFUN

Lamination texturée 120µ - Colle à base de solvant - Liner PE double face - S'utilise avec un vinyle adhésif

RÉFÉRENCES	FINITION	TEXTURE	PVC FREE	NORME FEU	DURABILITÉ	LAIZE	LONGUEUR	PRIX HT/M <sup>2</sup>
L-MAC-PFMETAL	Mat	Métal brossé	-		5 ans	1,37 m	50 m	11,85 €

## TEXTURÉS DUPLI MÉDIA

### T400 HT

160µ - Adhésion 1000N/m (acier)



RÉFÉRENCES	TEXTURE	POSE FACILE	ADHÉSIF	DURABILITÉ	LAIZE	LONGUEUR	PRIX HT/M <sup>2</sup>
T-DM400-CANVA	Blanc canvas	-	Incolore high tack	4 ans	1,37 m	30 m	8,69 €
T-DM400-PUMIC	Blanc taloché	-	Incolore high tack	4 ans	1,37 m	30 m	8,69 €

### T500 RBO

150µ - Haute opacité - Certifié feu B1 - Application murale, vitrine ou intérieure sol court terme : résiste à l'action des laveuses sol et passages piétonniers intensifs - Pose sur : papier peint, bois, aluminium, verre, métal, mur peint lisse ou texturé, plastique, carrelage, béton



RÉFÉRENCE	TEXTURE	POSE FACILE	ADHÉSIF	DURABILITÉ	LAIZE	LONGUEUR	PRIX HT/M <sup>2</sup>
T-DM500-CANVR	Blanc canvas anti-reflet		Incolore repositionnable renforcé	4 ans	1,37 m	30,5 m	9,62 €

## ADHÉSIF HIGH TACK MONOMÈRE

### JT 8500 (VOIR PAGE 8)

Adhésion 544 N/m



RÉFÉRENCES	PVC FREE	PRIX HT/M <sup>2</sup>
VM-MAC-8500MU	-	4,29 €

### WALLWRAP SERIES

(VOIR PAGE 9)

WW300 et WW309 adhésion 580N/m (verre)

WW319 adhésion 800N/m (Acier)



RÉFÉRENCES	PVC FREE	PRIX HT/M <sup>2</sup>
VP-MAC-WW300	-	8,71 €
VP-MAC-WW309	-	10,23 €
F-MAC-WW319		12,10 €

### DPF 510 (VOIR PAGE 10)



RÉFÉRENCES	PVC FREE	PRIX HT/M <sup>2</sup>
VM-ARL-510GTU	-	4,13 €
VM-ARL-510MTU	-	4,13 €

### M400 (VOIR PAGE 11)

Adhésion 1000 N/m (Acier)



RÉFÉRENCES	PVC FREE	PRIX HT/M <sup>2</sup>
VM-DM400G-HTO	-	3,65 €

## ADHÉSIF HIGH TACK POLYMÈRE

### JT 9700 (VOIR PAGE 12)

Adhésion 600N/m (HDPE)



RÉFÉRENCES	POSE FACILE	PRIX HT/M <sup>2</sup>
VP-MAC-97GHT	-	8,16 €

### DPF 8000 (VOIR PAGE 13)

DPF 8000 : adhésion 1380N/m

DPF 8200CG : adhésion 1050N/m



RÉFÉRENCES	POSE FACILE	PRIX HT/M <sup>2</sup>
VP-ARL-8000	-	5,98 €
VPTR-ARL-8000	-	11,86 €

### DPF 8200 (VOIR PAGE 13)

Adhésion 1050N/m



RÉFÉRENCES	POSE FACILE	PRIX HT/M <sup>2</sup>
VP-ARL-8200	-	11,86 €
VP-ARL-8200X		13,64 €

### P400 (VOIR PAGE 14)



RÉFÉRENCES	POSE FACILE	PRIX HT/M <sup>2</sup>
VP-DM400G-HTO	-	5,08 €
VP-DM400G-FHTO		6,29 €

### WALLWRAP SERIES (VOIR PAGE 15)

Canvas : adhésion 920N/m

Cuir : adhésion 1080N/m

Taloché : adhésion 960N/m



RÉFÉRENCES	TEXTURE	PRIX HT/M <sup>2</sup>
T-MAC-CANVAS	Canvas	13,70 €
T-MAC-LEATHER	Cuir	13,70 €
T-MAC-VENEZ	Taloché	13,70 €

### T400 HT (VOIR PAGE 15)

Adhésion 1000N/m (acier)



RÉFÉRENCES	POSE FACILE	PRIX HT/M <sup>2</sup>
T-DM400-CANVA	-	8,69 €
T-DM400-PUMIC	-	8,69 €



Crédits photos - Mactac - WW319

## NETTOYER SON VÉHICULE

Un nettoyage minutieux est indispensable pour éviter des problèmes lors de l'application et après.

### Les accessoires nécessaires

- Savon et eau (quelques gouttes de savon dans un vaporisateur d'eau)
- Solution alcoolique (alcool isopropylique à 70% (IPA) / eau à 30%)
- Serviettes en microfibre

Retrouvez les accessoires et outils de nettoyage pour véhicule dans notre catalogue. Voir page 61 et 63.

### Nettoyage

**Lavage initial :** Lavez à la main avec une solution d'eau savonneuse pour éliminer 90% de la saleté, y compris la cire qui nuit à l'adhérence.

**Nettoyage final :** Appliquez une solution alcoolique pour retirer les contaminants huileux et sécher complètement la surface.

### Zones problématiques

Les grilles, roues et antibrouillards accumulent des graviers pouvant se coller à l'adhésif.

**Astuce :** Protégez ces zones avec du ruban-cache. Il attrape les débris et protège les surfaces délicates (comme le chrome) des outils de coupe. Retirez-le après l'application.

## GUIDE D'APPLICATION

### Pose sur camions plats

**Panneaux plats sur les côtés et/ou à l'arrière, surfaces lisses :** SLX Cast Wrap, SLX Plus, DPF 6000XRP, DPF 6000RP clear, DPF 4600LX, DPF 4650GLX, DPF 2400, DPF 4550GTX et MTX, DPF 4550GT & MT et DPF 4550G

### Pose sur utilitaires

**Canaux profonds sur les côtés et/ou à l'arrière :** SLX Cast Wrap, DPF 6000XRP et DPF 6000RP clear

### Pose sur voiture, vans, bus, tramway et train

**Pas de canaux profonds, surfaces lisses :** SLX Cast Wrap, SLX Plus, DPF 6000XRP, DPF 6000RP clear, DPF 4600LX, DPF 4650GLX et Illuminite Wrap



VIDÉO BIEN CHOISIR SES OUTILS COVERING



VIDÉO COMMENT PRENDRE LES MESURES POUR UN COVERING

#### 1 - Canaux profonds

Ondulations concaves sur les côtés et à l'arrière

#### 2 - Faible énergie d'accroche

Plastiques, caoutchouc, etc. Non peints.

#### 3 - Plat

Portes plates, côtés et arrières

#### 4 - Courbes composées

Miroirs peints, pare-chocs, poignées, etc.

#### 5 - Courbes douces

Capot, garde-boue, etc.

#### 6 - Texturé

Bordures peintes

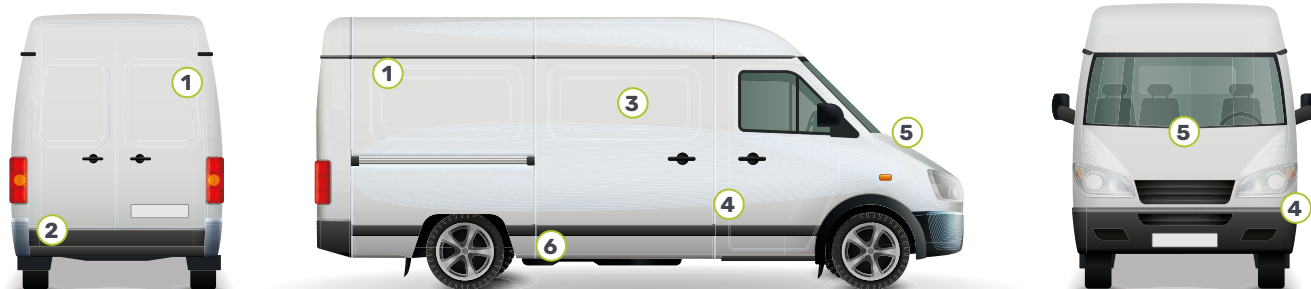

## COVERING ARLON

### SLX CAST WRAP



50µ - Vinyle 3D - Colle structurée à base de solvant - Liner PE - Sensible à la pression  
Repositionnable à la pose - Pose entre 15° et 38°C - Tack initial faible



RÉFÉRENCE	FINITION	POSE FACILE	ADHÉSIF	DURABILITÉ	LAIZES	LONGUEUR	PRIX HT/M <sup>2</sup>
VC-ARL-SLXCW	Blanc brillant	POSE FACILE	Gris permanent	10 ans	1,37 - 1,52 m	45,72 m	16,68 €

### SERIES 3270



Lamination 50µ - Colle à base de solvant - Protection UV - 3D



RÉFÉRENCES	FINITION	PVC FREE	NORME FEU	DURABILITÉ	LAIZE	LONGUEUR	PRIX HT/M <sup>2</sup>
LC-ARL-3270	Brillant	-		7 ans	1,37 - 1,52 m	45,72 m	12,51 €
LC-ARL-3270M	Mat	-		7 ans	1,37 - 1,52 m	45,72 m	12,51 €



Crédits photos - Dupli Data

### SLX+

50µ - Vinyle 3D - Colle structurée à base de solvant - Liner PE - Ultra repositionnable à la pose  
Pose entre 10° et 38°C - Tack initial modéré - Idéal échenillage de petites lettres



RÉFÉRENCE	FINITION	POSE FACILE	ADHÉSIF	DURABILITÉ	LAIZES	LONGUEUR	PRIX HT/M <sup>2</sup>
VC-ARL-SLXP	Blanc brillant	POSE FACILE	Gris permanent	10 ans	1,37 - 1,52 m	45,72 m	16,68 €

### Raclettes covering

Retrouvez toutes les raclettes spéciales covering page 61

### SERIES 3210

35µ - Colle à base de solvant - Protection UV



RÉFÉRENCE	FINITION	PVC FREE	NORME FEU	DURABILITÉ	LAIZES	LONGUEUR	PRIX HT/M <sup>2</sup>
LC-ARL-3210	Brillant	-		7 ans	1,37 - 1,52 m	45,72 m	12,51 €



FLITE Technology™ est le système d'Arton au tack initial léger qui permet à son produit imprimé de «flotter» sur la surface jusqu'à ce qu'une pression ferme soit finalement appliquée.

## COVERING ARLON

### DPF 6000

50µ - Vinyle 3D - Colle structurée à base de solvant - Liner PE - Repositionnable à la pose



RÉFÉRENCES	FINITION	TACK INITIAL	POSE FACILE	ADHÉSIF	DURABILITÉ	LAIZES	LONGUEUR	PRIX HT/M <sup>2</sup>
VC-ARL-6000XRP	Blanc brillant	Modéré	X-Scape TECHNOLOGY	Gris permanent	10 ans	1,37 - 1,52 m	45,72 m	15,16 €
VC-ARL-6000RP	Transparent brillant	Puissant	-	Incolore permanent	7 ans	1,37 - 1,52 m	45,72 m	15,32 €

### DPF V9700

**NEW**

50µ - Vinyle 3D sans PVC en polyuréthane - Colle structurée à base d'eau - Repositionnable  
Bonne enlevabilité - Réduit les COV de 57,1% - Pose entre 16° et 32°C



RÉFÉRENCE	FINITION	POSE FACILE	ADHÉSIF	DURABILITÉ	LAIZES	LONGUEUR	PRIX HT/M <sup>2</sup>
FC-ARL-9700	Blanc brillant	FLITE TECHNOLOGY	Gris enlevable	12 ans	1,37 - 1,52 m	45,72 m	NC

### SERIES V3370

**NEW**

Lamination 3D sans PVC 38µ - Protection UV - S'utilise avec DPF V9700  
Résistance aux produits chimiques et propriétés de récupération des rayures



RÉFÉRENCE	FINITION	PVC FREE	NORME FEU	DURABILITÉ	LAIZES	LONGUEUR	PRIX HT/M <sup>2</sup>
LC-ARL-3370G	Ultra brillant			12 ans	1,37 - 1,52 m	45,72 m	NC

### X-Scape TECHNOLOGY

X-Scape Technology™ permet à l'air de s'échapper par de minuscules canaux dans les vinyles utilisés pour les applications sur flottes, véhicules et signalisation en générale.

### DPF 4650GLX

**NEW**

70µ - Vinyle 2D - Repositionnable - Bonne enlevabilité  
Covering partiel avec courbes simples et plates



RÉFÉRENCE	FINITION	POSE FACILE	ADHÉSIF	DURABILITÉ	LAIZES	LONGUEUR	PRIX HT/M <sup>2</sup>
VP-ARL-4650GLX	Blanc brillant	X-Scape TECHNOLOGY	Gris enlevable	7 ans	1,06 - 1,37 - 1,52 m	50 m	7,04 €

### SERIES 3460

**NEW**

Lamination 55µ - Protection UV - S'utilise avec le DPF 4650GLX



RÉFÉRENCES	FINITION	PVC FREE	NORME FEU	DURABILITÉ	LAIZES	LONGUEUR	PRIX HT/M <sup>2</sup>
LP-ARL-3460G	Brillant	-	-	7 ans	1,07 - 1,37 - 1,52 m	50 m	5,65 €
LP-ARL-3460M	Mat	-	-	7 ans	1,07 - 1,37 - 1,52 m	50 m	5,65 €



## Découvrez nos solutions d'impression pour les véhicules sportifs

Conçue pour les conditions difficiles du tout-terrain, TITAN offre une application en douceur, des résultats d'impression éclatants et une adhérence exceptionnelle. Collez en toute confiance et poussez vos graphismes à l'extrême.

## COVERING TITAN

### FLOW **NEW**

Polymère 100µ - Colle à base de solvant acrylique - Adhésion 1400N/m  
Technologie Air Flow - S'utilise avec LAM 300 ou LAM 150



RÉFÉRENCE	FINITION	POSE FACILE	ADHÉSIF	DURABILITÉ	LAIZE	LONGUEUR	PRIX HT/M <sup>2</sup>
VP-TIT-FLOW	Blanc satiné		Incolore high tack	5 ans	1,37 m	50 m	12,87 €

### UPSHIFT **NEW**

Polymère 80µ - Colle à base de solvant acrylique - Adhésion rapide 1600N/m  
Pour surfaces difficiles (moto neige, apolaire, poudreuse) ou température froide  
S'utilise avec LAM 300 ou LAM 150



RÉFÉRENCE	FINITION	POSE FACILE	COLLE	DURABILITÉ	LAIZE	LONGUEUR	PRIX HT/M <sup>2</sup>
VP-TIT-UPSHIFT	Blanc mat	-	Incolore extra high tack	5 ans	1,37 m	50 m	17,90 €

### DOME **NEW**

Polymère 100µ - Colle à base de solvant acrylique - Adhésion rapide 1120N/m  
Pour petits graphismes sur casques et sur surfaces courbes - S'utilise avec LAM 150



RÉFÉRENCE	FINITION	POSE FACILE	ADHÉSIF	DURABILITÉ	LAIZE	LONGUEUR	PRIX HT/M <sup>2</sup>
VP-TIT-DOME	Blanc satiné	-	Incolore high tack	5 ans	1,37 m	50 m	12,01 €

### BLITZ **NEW**

Monomère 100µ - Colle à base de solvant acrylique - Adhésion rapide 1120N/m  
S'utilise avec LAM 250



RÉFÉRENCE	FINITION	POSE FACILE	ADHÉSIF	DURABILITÉ	LAIZE	LONGUEUR	PRIX HT/M <sup>2</sup>
VM-TIT-BLITZ	Blanc brillant	-	Incolore high tack	3 ans	1,37 m	50 m	6,32 €

## COVERING SPÉCIFIQUE TITAN

### CHROME SILVER **NEW**

Polymère 90µ - Colle à base de solvant acrylique - Adhésion rapide 1200N/m  
Film de protection transparent à retirer avant impression - Technologie Air Flow  
Lamination préconisée - S'utilise avec LAM 300 ou LAM 150



RÉFÉRENCE	FINITION	POSE FACILE	ADHÉSIF	DURABILITÉ	LAIZE	LONGUEURS	PRIX HT/M <sup>2</sup>
VP-TIT-CHROME	Chrome argent effet miroir		Incolore high tack	5 ans	1,37 m	5 - 25 - 50 m	29,96 €

### HOLOGRAPHIQUE **NEW**

Monomère 90µ - Colle à base de solvant acrylique - Adhésion rapide 1200N/m  
Technologie Air Flow - Lamination préconisée - S'utilise avec LAM 300 ou LAM 150



RÉFÉRENCE	FINITION	POSE FACILE	ADHÉSIF	DURABILITÉ	LAIZE	LONGUEURS	PRIX HT/M <sup>2</sup>
VP-TIT-BLITZ	Iridescente		Incolore high tack	3 ans	1,37 m	5 - 25 - 50 m	29,96 €



VIDÉO  
GAMME TITAN

Crédits photos - Titan

**LAM 300** **NEW** 

Lamination polymère 300µ - Protection UV - Haute adhérence - Bonne conformabilité  
Épaisse et résistante, protège des rayures, éclats et déchirures



RÉFÉRENCES	FINITION	PVC FREE	NORME FEU	DURABILITÉ	LAIZE	LONGUEUR	PRIX HT/M²
LP-TIT-300M	Haute brillance	-	-	5 ans	1,37 m	25 m	18,50 €
LP-TIT-300G	Mat	-	-	5 ans	1,37 m	25 m	20,21 €

**LAM 250** **NEW**

Lamination monomère 250µ - Protection UV - Haute adhérence



RÉFÉRENCE	FINITION	PVC FREE	NORME FEU	DURABILITÉ	LAIZE	LONGUEUR	PRIX HT/M²
LP-TIT-250G	Brillant	-	-	3 ans	1,37 m	45 m	15,81 €

**LAM 150** **NEW**

Lamination polymère 150µ - Protection UV - Ultra conforme  
Hydrophobe : déperlant, résistant à la boue et la poussière



RÉFÉRENCE	FINITION	PVC FREE	NORME FEU	DURABILITÉ	LAIZE	LONGUEUR	PRIX HT/M²
LP-TIT-150G	Ultra brillant	-	-	5 ans	1,37 m	15 m	14,60 €

## COVERING RÉFLÉCHISSANT ARLON

### DPF 2400

125µ - Vinyle 2D - Colle à base de solvant - Liner PE - Tack initial modéré



RÉFÉRENCE	FINITION	POSE FACILE	ADHÉSIF	DURABILITÉ	LAIZES	LONGUEUR	PRIX HT/M <sup>2</sup>
VPR-ARL-2400	Blanc brillant	-	Gris permanent	7 ans	1,22 m	45,72 m*	47,28 €

\*Possibilité d'acheter au mètre linéaire

### ILLUMINITE WRAP

125µ - Vinyle 3D - Colle à base de solvant - Liner PE - Repositionnable - Sensible à la pression



RÉFÉRENCE	FINITION	POSE FACILE	ADHÉSIF	DURABILITÉ	LAIZES	LONGUEUR	PRIX HT/M <sup>2</sup>
VC-ARL-ILLUMI	Blanc brillant		Gris permanent	7 ans	1,22 m	22,56 - 45,72 m	51,70 €



Crédits photos - Dupli Data

## KIT DÉCHROMAGE ARLON

### KIT DÉCHROMAGE

76µ - Vinyle 3D - Film protecteur sur le brillant - Liner avec canaux d'air invisible - Repositionnable - Dépose sans résidus



RÉFÉRENCES	FINITION	POSE FACILE	ADHÉSIF	DURABILITÉ	LAIZES	LONGUEUR	PRIX HT/M <sup>2</sup>
VC-ARL-403	Noir brillant	-	Incolore enlevable	10 ans	5 cm	25 m	27,70 €
VC-ARL-453	Noir satin	-	Incolore enlevable	10 ans	5 cm	25 m	27,70 €

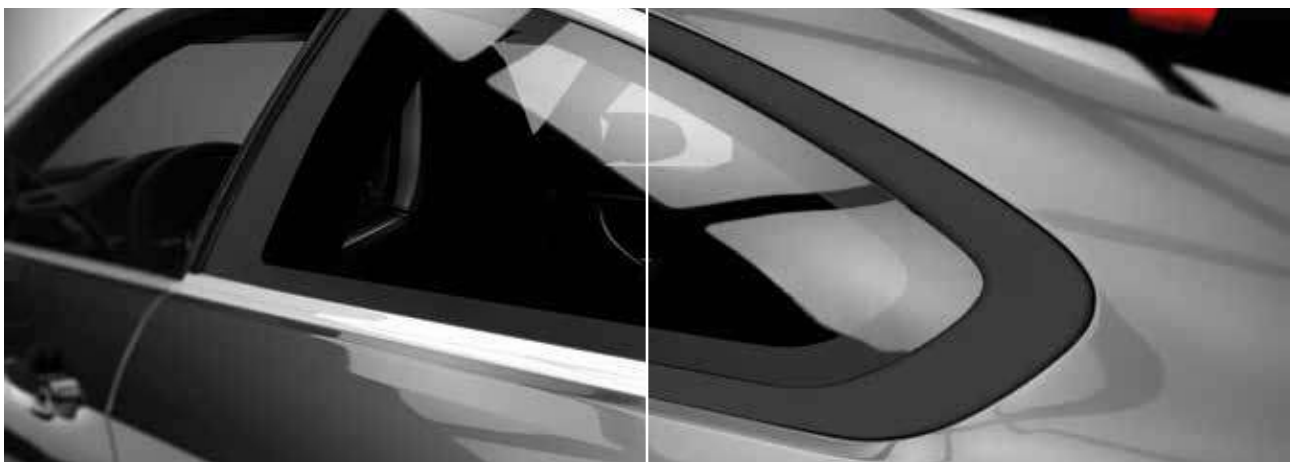

Avant déchromage

Après déchromage



## FILM VENTOUSE

### FILM PIEUVRE



250µ Opaque / 140µ Clear - Sans résidus - Repositionnable à volonté - Sans colle

**DUPLI**  
media

LATEX

SOLVANT

UV

\*\*\*  
POSE FACILE

RÉFÉRENCES	FINITION	PVC FREE	ADHÉSIF	COMPOSITION	LAIZE	LONGUEUR	PRIX HT/M <sup>2</sup>
FP-PP250-WM	Blanc mat		Incolore micro-ventouse	Polypropylène	1,27 m	30 m	8,37 €
FPT-PET140	Transparent brillant		Incolore micro-ventouse	Polyester	1,37 m	50 m	8,37 €



Crédits photos - Dupli Data

## ÉLECTROSTATIQUE

### FILM ÉLECTROSTATIQUE

180µ - Sans résidus - Sans colle - Repositionnable à volonté

SOLVANT

UV

\*\*\*  
POSE FACILE

RÉFÉRENCES	FINITION	PVC FREE	ADHÉSIF	LAIZE	LONGUEUR	PRIX HT/M <sup>2</sup>
V-ELECTRO	Blanc brillant	-	Incolore électrostatique	1,37 m	30 m	7,32 €
VT-ELECTRO	Transparent brillant	-	Incolore électrostatique	1,37 m	50 m	7,32 €

## VITROPHANIE D'INTÉRIEURE MONOMÈRE

RÉFÉRENCES	ÉPAISSEUR	FINITION	INFO	ADHÉSIF	DURABILITÉ	LAIZES	LONGUEUR	PRIX HT/M <sup>2</sup>
<b>NEW</b> VMT-DM400G	DUPLI <i>media</i> 80μ	Ultra transparent brillant	LATEX SOLVANT UV	Incolore enlevable	2 ans	1,37 - 1,52 m	50 m	5,23 €
VM-MAC-85CGR	mactac 75μ	Transparent brillant	LATEX SOLVANT UV	Incolore enlevable	2 ans	1,05 - 1,37 - 1,52 m	50 m	2,68 €

## VITROPHANIE D'EXTÉRIEURE MONOMÈRE

RÉFÉRENCES	ÉPAISSEUR	FINITION	INFO	ADHÉSIF	DURABILITÉ	LAIZE	LONGUEUR	PRIX HT/M <sup>2</sup>
V-NEK-SIGN-CG	NEKOOSA 100μ	Transparent brillant*	LATEX SOLVANT UV	Incolore ultra enlevable	3 ans	1,37 m	45,70 m	5,49 €
<b>NEW</b> VT-DM400G-UC	DUPLI <i>media</i> 76μ	Ultra transparent brillant	LATEX SOLVANT UV	Incolore enlevable	3 ans	1,37 - 1,52 m	50 m	8,40 €

\*Résultat final en 48 à 72h

## VITROPHANIE D'INTÉRIEURE POLYMÈRE

RÉFÉRENCES	ÉPAISSEUR	FINITION	INFO	ADHÉSIF	DURABILITÉ	LAIZES	LONGUEUR	PRIX HT/M <sup>2</sup>
VT-SIGS-UV	folex 75μ	Ultra transparent brillant	LATEX UV	Incolore enlevable	5 ans	1,37 m	60 m	5,19 €
VT-SIGS-UT	folex 95μ	Ultra transparent brillant	LATEX SOLVANT UV	Incolore enlevable	5 ans	1,37 m	20 m	13,99 €
VP-MAC-95CGR	mactac 65μ	Transparent brillant	LATEX SOLVANT UV	Incolore enlevable	7 ans	1,37 m	50 m	5,81 €
VT-ARL-4500	ARLON 75μ	Ultra transparent brillant	LATEX SOLVANT UV	Incolore permanent	5 ans	1,372 - 1,52 m	45,72 m	5,98 €

## VITROPHANIE D'EXTÉRIEURE POLYMÈRE

RÉFÉRENCE	ÉPAISSEUR	FINITION	INFO	ADHÉSIF	DURABILITÉ	LAIZE	LONGUEUR	PRIX HT/M <sup>2</sup>
VP-MAC-97WT	mactac 80μ	Transparent mat diffusant	LATEX SOLVANT UV	Incolore permanent	7 ans	1,37 m	50 m	9,90 €



Crédits photos - Mactac

## ACCESSOIRES VITROPHANIE

### RACLETTE VITROPHANIE

Poignée : Extra large, incassable. Adhérence améliorée et prolongée réduisant la fatigue. Revêtement anti-dérapant. Parfait pour une utilisation, en pose humide, avec des films épais durs, tels que les films ultra-transparents ou films de sécurité pour vitres.

Raclette polyuréthane : Flexible. Idéale pour éliminer l'humidité sous une variété de films.

RÉFÉRENCES	DÉSIGNATION	PRIX HT
ORA-VIT-POIGNEE-20	Poignée	61,50 €
ORA-VIT-20	Raclette	32,50 €



## MICROPERFORÉS MONOMÈRES

Film blanc brillant, verso noir - Liner papier - Double liner\* - Enlevable sans résidus jusqu'à 6 mois - Trous de 1,5mm

RÉFÉRENCES	ÉPAISSEUR	OUVERTURE	INFO	DURABILITÉ	LAIZES	LONGUEUR	PRIX HT/M <sup>2</sup>
MPM-MEGA-6040	145μ	60/40		12 mois	1,06 - 1,37 - 1,52 m	50 m	9,33 €
MPM-MEGA-8020	145μ	80/20		12 mois	1,06 - 1,37 - 1,52 m	50 m	9,33 €
MPM-PALA-7030	140μ	70/30		12 mois	1,05 - 1,37 - 1,52 m	50 m	8,61 €
MPM-DM400-6040	145μ	60/40		6 mois	1,06 - 1,37 - 1,52 m	50 m	6,49 €

## MICROPERFORÉS POLYMÈRE

Liner papier - Double liner\* - Enlevable sans résidus jusqu'à 2 ans (1 an pour le MPP-CRIS) - Colle solvant - Trous de 1,5mm

Microperforé MPP-ONEV-6040 : Norme ferroviaire EN 45545-2

Microperforé transparent : idéal pour impression UV en miroir avec blanc de soutien

RÉFÉRENCES	ÉPAISSEUR	FINITION ET OUVERTURE	ADHÉSIF	INFO	DURABILITÉ	LAIZES	LONGUEUR	PRIX HT/M <sup>2</sup>
MPP-ONEV-6040	145μ	Blanc 60/40	Incolore enlevable		2 ans	1,06 - 1,37 - 1,52 m	50 m	14,91 €
MPP-CRIS-7030	180μ	Transparent 70/30	Incolore enlevable		3 ans	1,37 m	50 m	12,87 €
MPP-GRE-6040	125μ	Blanc 60/40	Incolore semi-permanent enlevable		5 ans	1,37 m	25 m	21,17 €

### Choisir l'ouverture

Pour des visuels avec beaucoup de textes, nécessitant un impact visuel ou en cas de forte intensité lumineuse derrière la surface imprimée, il est conseillé d'utiliser du 80/20.

## ACCESSOIRE

### VERNIS DE SCELLEMENT

Contient du vernis pour sceller les bordures et les joncs des films en pose extérieure. Vernis acrylique anti-UV à séchage rapide (entre 5 et 15 minutes selon la température extérieure).

RÉFÉRENCE	PRIX HT
O-SEALITPEN	27,55 €

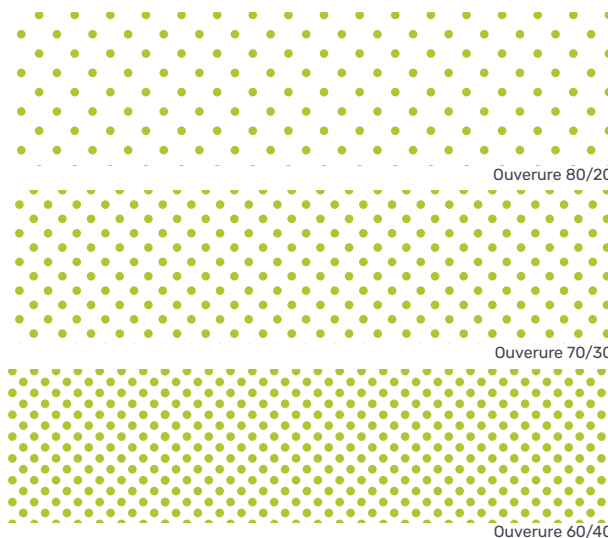

## PANORAMA CAST

Lamination 50μ - Polymère conformable 2D - Très haute résistance aux UV - Norme ferroviaire EN 45545-2

RÉFÉRENCE	FINITION	OUVERTURE	PVC FREE	NORME FEU	DURABILITÉ	LAIZES	LONGUEUR	PRIX HT/M <sup>2</sup>
LMP-CAST	Brillant	60/40			8 ans	1,06 - 1,31 - 1,52 m	50 m	14,85 €

## MICRO GREEN

Lamination 20μ - Polyester - S'utilise avec du film microperforé sans PVC - Très haute résistance aux UV

RÉFÉRENCE	FINITION	OUVERTURE	PVC FREE	NORME FEU	DURABILITÉ	LAIZE	LONGUEUR	PRIX HT/M <sup>2</sup>
LMP-MGRE	Brillant	60/40			5 ans	1,37 m	25 m	8,88 €

\*Double liner : Liner perforé PET + liner papier de protection offrant une excellente planéité et séchage immédiat avec tous types d'encre. Il évite une contamination sur le visuel et une occlusion des perforations avec les encres UV.

## DÉPOLIS POLYMÈRES

### REGU SIGN FROSTED

80µ - Aspect sablé - Pose à sec ou humide - Colle acrylique à base de solvant

DUPLI  
media

LATEX SOLVANT UV

RÉFÉRENCE	FINITION	POSE FACILE	ADHÉSIF	DURABILITÉ	LAIZE	LONGUEUR	PRIX HT/M <sup>2</sup>
VD-REG-FROSTED	Argenté blanc		Incolore permanent	7 ans	1,37 m	50 m	9,58 €

### SERIES 5400

80µ - Aspect sablé - Pose à sec ou humide - Colle à base de solvant

RÉFÉRENCE	FINITION	POSE FACILE	POSE FACILE	DURABILITÉ	LAIZES	LONGUEUR	PRIX HT/M <sup>2</sup>
FD-ARL-5400	Argenté		Incolore permanent	5 ans	1,22 - 1,52 m	50 m	7,18 €

### SILVER

70µ - Aspect sablé - Pose à sec - Colle acrylique à base d'eau

isee2

LATEX SOLVANT UV

RÉFÉRENCES	FINITION	POSE FACILE	ADHÉSIF	DURABILITÉ	LAIZES	LONGUEUR	PRIX HT/M <sup>2</sup>
VD-ISE-SILACT	Gris pailleté		Incolore permanent	7 ans	1,22 - 1,52 m	50 m	8,72 €
VD-ISE-SILVER	Gris pailleté	-	Incolore permanent	7 ans	1,22 - 1,52 m	50 m	8,72 €



Crédits photos - Arlon

**DÉCOUVREZ  
NOTRE GAMME  
D'ACCESSOIRES  
DE POSE**

VOIR PAGE 58

## PAPIERS DIFFUSANT

### BACKLIGHT

Excellente imprimabilité - Affiches rétro-éclairées ou posters

RÉFÉRENCE	FINITION	GRAMMAGE	PVC FREE	IMPRIMABILITÉ	LAIZES	LONGUEUR	PRIX HT/M <sup>2</sup>
PB-150	Blanc satin	150gr		LATEX SOLVANT UV	1,27 - 1,60 m	100 m	1,48 €

## PAPIERS DOS BLEU

### DOS BLEU

Excellente imprimabilité

RÉFÉRENCES	FINITION	GRAMMAGE	PVC FREE	IMPRIMABILITÉ	LAIZES	LONGUEUR	PRIX HT/M <sup>2</sup>
PBL-120-L	Blanc mat	120gr		LATEX UV	1,27 - 1,60 m	125 m	1,41 €
PBL-115	Blanc mat	115gr		LATEX SOLVANT UV	1,37 - 1,60 m	100 m	1,72 €

## PAPIERS FRANÇAIS MADE IN FRANCE

### PAPIER COUCHÉ NEW

Excellente imprimabilité - Résistant à l'eau - Séchage rapide

RÉFÉRENCE	FINITION	GRAMMAGE	PVC FREE	IMPRIMABILITÉ	LAIZES	LONGUEUR	PRIX HT/M <sup>2</sup>
PC-WAT-140	Blanc mat	140gr		AQUEUX LATEX UV	0,914 - 1,06 - 1,27 1,52 m	30 m	1,25 €

### PAPIER ÉPAIS NEW

Affichage PLV - Opacité à plus de 99% - Impression R°/V° sur table à plat

RÉFÉRENCE	FINITION	GRAMMAGE	PVC FREE	IMPRIMABILITÉ	LAIZES	LONGUEUR	PRIX HT/M <sup>2</sup>
PC-300	Blanc mat	300gr		LATEX UV M1	1,50 m	50 m	3,96 €

## PAPIERS POSTER

### POSTER SATIN

Affichage - 155gr : pour un affichage de courte durée - Certifié FSC®

RÉFÉRENCES	FINITION	GRAMMAGE	PVC FREE	IMPRIMABILITÉ	LAIZES	LONGUEUR	PRIX HT/M <sup>2</sup>
PP-155S	Blanc satin	155gr		LATEX SOLVANT UV	1,06 - 1,37 - 1,52 - 1,60 m	50 m	1,85 €
PP-208S	Blanc satin	208gr		LATEX SOLVANT UV	1,06 - 1,37 - 1,52 - 1,60 m	50 m	2,27 €

## PAPIERS PHOTO

### PAPIER PHOTO HP

Excellente imprimabilité - Papier 275gr certifié FSC®



RÉFÉRENCES	FINITION	GRAMMAGE	PVC FREE	IMPRIMABILITÉ	LAIZES	LONGUEUR	PRIX HT/M <sup>2</sup>
PPH-HP-E235G	Blanc brillant	235gr		AQUEUX	0,914 - 1,07 - 1,52 m	30,5 m	5,74 €
PPH-HP-E235S	Blanc satin	235gr		AQUEUX	0,914 - 1,07 - 1,52 m	30,5 m	5,74 €
PPH-HP-E275G	Blanc brillant	275gr		LATEX SOLVANT UV	0,914 - 1,07 - 1,37 - 1,52 m	30,5 m	4,78 €
PPH-HP-E275S	Blanc satin	275gr		LATEX SOLVANT UV	0,914 - 1,07 - 1,37 - 1,52 m	30,5 m	4,78 €

## BÂCHE ENDUITE

### BÂCHE MATE

LATEX SOLVANT UV

RÉFÉRENCES	FINITION	NORME FEU	GRAMMAGE	LAIZES	LONGUEUR	PRIX HT/M <sup>2</sup>
<b>NEW</b> BECO-440	Blanc lisse mat	-	440gr	1,12 m	50 m	2,18 €
<b>Best Seller</b> BE-510M-B1	Blanc lisse mat		510gr	1,10 - 1,37 - 1,60 - 2,50 - 3,20 m	50 m	3,52 €

### Service de coupe

Toutes nos bâches peuvent être recoupées dans une laize précise sur demande. Voir page 3.

### BÂCHE MESH **NEW**

Certificat feu B1

LATEX SOLVANT UV

RÉFÉRENCES	FINITION	NORME FEU	GRAMMAGE	OUVERTURE	LINER	LAIZES	LONGUEUR	PRIX HT/M <sup>2</sup>
BEM-270-SL-FR	Blanc mat		270gr	37%	Sans	1,06 - 1,60 - 2,50 - 3,20 m	50 m	3,05 €
BEM-270-AL-FR	Blanc mat		270gr	37%	Avec	1,06 - 1,60 - 2,50 - 3,20 m	50 m	4,52 €

### Bâche mesh sans liner

L'impression avec un kit mesh est nécessaire pour imprimer sur cette bâche.



### BÂCHE OPAQUE - RECTO / VERSO **NEW**

Finition lisse

LATEX SOLVANT UV

RÉFÉRENCE	ASPECT	NORME FEU	GRAMMAGE	LAIZES	LONGUEUR	PRIX HT/M <sup>2</sup>
BO-610M-M1	Lisse mat		610gr	1,07 - 1,60 - 3,20 m	30 m	5,73 €

## ACCESSOIRES BÂCHES

### ŒILLETS NICKEL

RÉFÉRENCES	DIAMÈTRE	CONTENANCE	PRIX HT
O-OEIL-NIC-2500-5	5 mm	2500 ex	107,25 €
O-OEIL-NIC-2500-10	10 mm	1000 ex	103,05 €
O-OEIL-NIC-2500-12	12 mm	500 ex	94,50 €
O-OEIL-NIC-2500-15	15 mm	250 ex	89,25 €

### RENFORT ADHÉSIF

Renfort adhésif pour œillets, évite les déchirures. Boîte de 250 ex

RÉFÉRENCE	LARGEUR	PRIX HT
O-RADH-OEIL-40	40 mm	74,75 €













Crédits photos - Dupli Data

## NON TISSÉ SANS PVC

### IDROJET BLANC MADE IN FRANCE

450µ - Intissé léger - Très résistant et adapté aux affichages extérieurs de courte durée

**coating**  
DÉVELOPPEMENT

RÉFÉRENCES	FINITION	GRAMMAGE	PVC FREE	IMPRIMABILITÉ	LAIZES	LONGUEUR	PRIX HT/M <sup>2</sup>
TNT-IDJ-135ML	Mat	135gr	 	  	1,118 - 1,37 m	40 m	3,32 €
TNT-IDJ-135S	Satin	135gr	 	  	1,118 - 1,37 m	40 m	3,32 €

### Existe aussi en fluo

L'Idrojet est également disponible en fluo. Contactez-nous pour avoir plus d'informations.

## ADHÉSIF POUR BÂCHE

### MACAL TRUCK TARP

80µ - Vinyle coulé - Conformable - Pour les bâches plastifiées à base de PVC

Surface antistatique pour repousser la pollution - Excellente stabilité dimensionnelle

Résiste à l'altération des couleurs - Supporte les très fréquentes ouvertures et fermetures d'un rideau

**mactac** 

RÉFÉRENCES	FINITION	IMPRIMABILITÉ	ADHÉSIF	DURABILITÉ	LAIZE	LONGUEUR	PRIX HT/M <sup>2</sup>
VB-MAC-88-00	Noir mat	-	Incolore permanent	5 ans	1,23 m	50 m*	21,23 €
VB-MAC-28-00	Blanc mat	  	Incolore permanent	5 ans	1,23 m	50 m*	21,23 €

\*Possibilité d'acheter au mètre linéaire

### Couleurs

Mat	Mat
28-00 	88-00 

### MACAL TRUCK LF

Lamination 30µ - Conçue pour protéger le Macal Truck Tarp White imprimé

**mactac**  

RÉFÉRENCE	FINITION	PVC FREE	DURABILITÉ	LAIZE	LONGUEUR	PRIX HT/M <sup>2</sup>
LC-ARL-3210	Mat	-	5 ans	1,35 m	50 m*	21,23 €

\*Possibilité d'acheter au mètre linéaire



Crédits photos - Mactac - Truck Tarp

**INTISSÉ** MADE IN FRANCE

### AQUAPAPER BUDGET

 Indéchirable et pratiquement infroissable - Facile et rapide à poser - Grande stabilité dimensionnelle  
 Excellent rendu des couleurs - Écologique - Pose bord à bord

**coating**  
 DÉVELOPPEMENT

RÉFÉRENCES	FINITION	COLLE	NETTOYABLE	GRAMMAGE	NORME FEU	IMPRIMABILITÉ	LAIZES	LONGUEUR	PRIX HT/M <sup>2</sup>
PPE-AQUA-130M	Blanc mat fibreux	À encoller	Non	130gr		LATEX UV	1,06 - 1,37 1,52 m	40* m	3,09 €
PPE-AQUA-160S	Blanc satin fibreux	À encoller	Oui	170gr		LATEX SOLVANT UV	1,10 - 1,37 1,60m	40 m	4,49 €
PPE-AQUA-155PE	Blanc mat fibreux	Pré-encollé	Non	165gr	-	LATEX UV	1,10 - 1,37 m	40 m	4,89 €
PPE-AQUA-185PE	Blanc satin épais	Pré-encollé	Oui	200gr		LATEX SOLVANT UV	1,10 - 1,37 m	40 m	6,15 €

\*Pour la laize 1,06 m, longueur de 100 m

### AQUAPAPER ORIGINAL

 Indéchirable et pratiquement infroissable - Facile et rapide à poser - Grande stabilité dimensionnelle  
 Excellent rendu des couleurs - Écologique - Pose bord à bord

**coating**  
 DÉVELOPPEMENT

RÉFÉRENCES	FINITION	COLLE	LESSIVABLE	GRAMMAGE	NORME FEU	IMPRIMABILITÉ	LAIZES	LONGUEUR	PRIX HT/M <sup>2</sup>
PPE-AQUA-195M	Blanc mat épais	À encoller	Non	165gr		AQUEUX LATEX UV	1,10 - 1,37 m	40 m	4,92 €
PPE-AQUA-160LM	Blanc mat lisse	À encoller	Oui	170gr		LATEX SOLVANT UV	1,10 - 1,37 m	40 m	5,69 €
PPE-AQUA-180PE	Blanc mat souple	Pré-encollé	Non	180gr		AQUEUX LATEX UV	1,10 - 1,37 m	40 m	6,99 €
PPE-AQUA-175PE	Blanc mat lisse	Pré-encollé	Oui	200gr		LATEX SOLVANT UV	1,10 - 1,37 m	40 m	7,42 €

### AQUAPAPER PREMIUM

 Indéchirable et pratiquement infroissable - Facile et rapide à poser - Grande stabilité dimensionnelle  
 Excellent rendu des couleurs - Écologique - Pose bord à bord

**coating**  
 DÉVELOPPEMENT

RÉFÉRENCES	FINITION	COLLE	LESSIVABLE	GRAMMAGE	NORME FEU	IMPRIMABILITÉ	LAIZES	LONGUEUR	PRIX HT/M <sup>2</sup>
PPE-AQUA-185S	Blanc satin épais	À encoller	Oui	185gr		LATEX SOLVANT UV	1,10 - 1,37 m	40 m	5,57 €
PPE-AQUA-225PE	Blanc satin épais	Pré-encollé	Oui	225gr		LATEX SOLVANT UV	1,10 - 1,37 m	40 m	8,48 €

**NEW**

### AQUAPAPER RECYCLÉ

Nouveauté 2025 : découvrez la version recyclée. Pour toute information, veuillez nous consulter.



#### Nettoyable

S'entretient à l'éponge humide

#### Lessivable

Se nettoie à l'éponge avec de l'eau savonneuse

#### Pré-encollé

Dispose au verso d'une colle ré-activable par vaporisation d'eau, avec un tack important et repositionnable pendant la pose

#### La dépose du Pré-encollé

Facile ! Retirez la surface imprimée, vaporisez de l'eau tiède sur la partie restante pour activer la colle et retirer la dernière couche humide d'un seul tenant. Pour finir, nettoyez les résidus à l'éponge humide.



Crédits photos - Dupli Data



## TOILES

### DUPLI TEX

JM air : Peut être utilisé comme papier peint  
Gallery : Issu de 100% de bouteilles recyclées  
Covertex : 100% polyester, dos gris, encolable. toile recyclée

JM Technical Textiles

LATEX SOLVANT UV

RÉFÉRENCES	FINITION	TYPE	GRAMMAGE	NORME FEU	PVC FREE	LAIZES	LONGUEUR	PRIX HT/M <sup>2</sup>
T-DECO-JMAIR	Blanc mat	Enduite	230gr	M1		1,03 - 1,55 - 3,20 m	50 m	8,76 €
TDECO-GALLE	Blanc mat	Canvas	220gr			1,05 - 1,55 - 3,10 m	50 m	8,69 €
TDECO-COVER	Blanc mat	Tissé	240gr			1,03 - 3,10 m	50 m	10,82 €

## TEXTILE OPAQUE

### BLACK TEX

Dos noir - 100% PES

LATEX UV SUBLI

RÉFÉRENCE	FINITION	GRAMMAGE	NORME FEU	SANS PVC	LAIZES	LONGUEUR	PRIX HT/M <sup>2</sup>
TO-BLACT	Blanc mat	250gr	M1		2,60 - 3,20 m	50 m	7,50 €

### GREYBACK

Dos gris - Toile enduite légère - Anti-curling - 100% polyester

DUPLI média

LATEX SOLVANT UV

RÉFÉRENCE	FINITION	GRAMMAGE	NORME FEU	SANS PVC	LAIZES	LONGUEUR	PRIX HT/M <sup>2</sup>
TO-DM500-GRIS	Blanc mat	270gr			0,914 - 1,07 - 1,60 - 3,20 m	50 m	5,50 €

## TEXTILE BACKLIGHT

### EASY BOX

100% Polyester - Revêtement polymère double face

JM Technical Textiles

LATEX SOLVANT UV

RÉFÉRENCE	FINITION	GRAMMAGE	NORME FEU	SANS PVC	LAIZES	LONGUEUR	PRIX HT/M <sup>2</sup>
TRE-EASYBOX	Blanc mat	175gr			1,55 - 2,50 - 3,10 m	50 m	9,37 €

## TEXTILE ADHÉSIF REPOSITIONNABLE

### T500 TAR NEW

100µ - Enlevable sans résidus jusqu'à 6 mois - Colle opaque à 98% - Infroissable  
Usage intérieur, surfaces lisses

DUPLI média

LATEX SOLVANT UV \*\*\* POSE FACILE

RÉFÉRENCE	FINITION	GRAMMAGE	NORME FEU	SANS PVC	LAIZE	LONGUEUR	PRIX HT/M <sup>2</sup>
T-DM500-TAR	Mat	-	-		1,37 m	15 - 30 m	12,59 €

### PHOTOTEX

Imperméable - Infroissable et indéchirable - Repositionnable sans résidus, réutilisable  
Surfaces non poreuses

LATEX SOLVANT UV \*\*\* POSE FACILE

RÉFÉRENCE	FINITION	GRAMMAGE	NORME FEU	SANS PVC	LAIZES	LONGUEUR	PRIX HT/M <sup>2</sup>
PA-PHOTOTEX	Mat	240gr	-		1,06 - 1,37 - 1,52 m	30,5 m	22,56 €

## TEXTILES ADHÉSIFS

### NATURE WALK

260µ - Film texturé et antidérapant - Polyester recyclable dans une collecte autorisée - Facile à appliquer, enlevable, pas ou peu de résidus à la dépose - Pas de lamination nécessaire - Pose en intérieur sur murs, portes 24 mois minimum, sur sol jusqu'à 6 mois - Publicité, décoration intérieure, événementiel, exposition

CONTINENTAL GRAFIX



RÉFÉRENCE	FINITION	POSE FACILE	PVC FREE	ADHÉSIF	DURABILITÉ	LAIZE	LONGUEUR	PRIX HT/M <sup>2</sup>
PA-AD-WALL	Blanc mat			Argenté enlevable	2 ans	1,372 m	30,48 m	13,43 €

### SQUID WINDOW

300µ - Textile 100% polyester - Résiste à l'humidité Réfléchis jusqu'à 50% des radiations solaires

mactac



RÉFÉRENCES	FINITION	POSE FACILE	PVC FREE	ADHÉSIF	DURABILITÉ	LAIZE	LONGUEUR	PRIX HT/M <sup>2</sup>
TI-SQU-XXX	Semi-transparent	-		Incolore permanent	5 ans	1,37 m	25 m*	40,32 €
TI-SQU-CHA	Semi-transparent	-		Incolore permanent	5 ans	1,37 m	25 m*	40,32 €
TI-SQU-XXX-0	Opaque	-		Incolore permanent	5 ans	1,37 m	25 m*	46,43 €

\*Possibilité d'acheter au mètre linéaire

#### Couleurs semi-transparentes

CHA	Chalk	OAK		ROC	
BON	Bone	ASH		COA	

#### Couleurs opaques

CHA	Chalk	OAK		ROC	
BON	Bone	ASH		COA	

### Nuancier SQUID Window Textile

Commandez votre nuancier Mactac SQUID Window textile dès maintenant pour 34,30€ HT.



Crédits photos - Mactac

## ROLL-UP

### FILM POLYPRO NEW

270µ - Très bonne résistance mécanique - Haute qualité d'impression - Bonne planéité

LATEX SOLVANT UV

RÉFÉRENCE	FINITION	DOS	NORME FEU	SANS PVC	LAIZES	LONGUEUR	PRIX HT/M <sup>2</sup>
FI-POLY-270	Blanc satin	Gris	-		0,914 - 1,27 m	40 m	4,31 €

### CARBON BLOCK ★ Best Seller

260µ - Indéchirable

SOLVANT UV

RÉFÉRENCE	FINITION	DOS	NORME FEU	SANS PVC	LAIZES	LONGUEUR	PRIX HT/M <sup>2</sup>
FI-ROL-260	Blanc mat	Gris	-	-	0,914 - 1,07 - 1327 m	50 m	5,22 €



Crédits photos - Dupli Data

## POP-UP

### FILM POLYESTER

310µ

LATEX SOLVANT UV

RÉFÉRENCE	FINITION	DOS	NORME FEU	SANS PVC	LAIZES	LONGUEUR	PRIX HT/M <sup>2</sup>
FI-POLY-310	Satin	Dos gris	-		0,914 - 1,067 - 1,37 m	20 m	10,23 €

## FILM BACKLIGHT

### BACKLIGHT

200µ - Polyester - Diffusant - Application rétro-éclairée

LATEX SOLVANT UV

RÉFÉRENCES	FINITION	DOS	NORME FEU	SANS PVC	LAIZES	LONGUEUR	PRIX HT/M <sup>2</sup>
FRE-200M	Blanc mat	Blanc diffusant	-		1,37 - 1,52 m	50 m	5,45 €
FRE-200G	Blanc brillant	Blanc diffusant	-		1,37 - 1,52 m	50 m	5,45 €

## FILM ULTRA TRANSPARENT

### FILM POLYESTER

310µ

**folex** LATEX SOLVANT UV

RÉFÉRENCE	FINITION	DOS	NORME FEU	SANS PVC	LAIZE	LONGUEUR	PRIX HT/M <sup>2</sup>
FT-SI262	Ultra transparent brillant	Transparent	-		1,27 m	30 m	11,53 €

## FILM MAGNÉTIQUE

### MAGNÉTIQUE

0,85mm d'épaisseur : idéal pour les communications sur véhicule



RÉFÉRENCES	FINITION	ÉPAISSEUR	FORCE MAGNÉTIQUE	LAIZES	LONGUEUR	PRIX HT/M <sup>2</sup>
FMI-0-6MM	Blanc mat	0,6 mm	24g/cm <sup>3</sup>	0,61 - 1,02 - 1,27 m	20 m	12,61 €
FMI-0-85MM	Blanc mat	0,85 mm	50g/cm <sup>3</sup>	1,02 m	10 m	15,40 €

### Recommandation sur le magnétique

L'utilisation des plaques magnétiques sur une carrosserie peut, dans des conditions exceptionnelles, causer des dégâts à la peinture du véhicule. Suivez nos recommandations pour limiter au maximum ces risques :

- Ne pas dépasser la vitesse maximum de 110 km/h, dans des conditions normales d'utilisation
- Ne jamais utiliser sur une peinture récente ou non d'origine
- Ne jamais utiliser sur une carrosserie humide
- Toujours stocker le panneau à plat et à l'abri de la poussière



Film magnétique 0,85mm

## FILM FERREUX ADHÉSIF

### FF600

410µ - Haute teneur en ferrite - Transforme chaque substrat lisse en une surface magnétiquement réceptive  
Facile à appliquer et peut être combiné avec d'autres films adhésifs - Le produit laminé peut-être roulé

RÉFÉRENCES	FINITION	ÉPAISSEUR	LAIZES	LONGUEUR	PRIX HT/M <sup>2</sup>
FF-DM600-410-101	Mat anthracite	410 µ	1,01 m	12 m	33 €
FF-DM600-410-137	Mat anthracite	410 µ	1,37 m	9 m	33 €

### Découpe

Le film adhésif ferreux peut être découpé de toutes les formes et tailles possibles et peut être combiné avec les autres films adhésifs pour ardoise et tableau.

## LAMINATION TABLEAU BLANC

### ERAZE CLEAR GLOSS

100µ - Effaçable à sec avec un chiffon microfibre - Polyester - Haute qualité et robustesse - Garantie 12 mois





RÉFÉRENCE	FINITION	PVC FREE	NORME FEU	DURABILITÉ	LAIZE	LONGUEUR	PRIX HT/M <sup>2</sup>
LV-ISE-ERA-CL	Brillant		-	5 ans	1,35 m	50 m	13,77 €

### L600 ERAZE

80µ - Polyester brillant - Anti-graffiti, effaçable à sec avec un chiffon microfibre  
Ultra robuste, anti-rayures - Résistant aux produits chimiques - Adapté aux surfaces lisses



RÉFÉRENCE	FINITION	PVC FREE	NORME FEU	DURABILITÉ	LAIZE	LONGUEUR	PRIX HT/M <sup>2</sup>
LV-DM600G	Brillant			5 ans	1,37 m	50 m	8,21 €

### L600 ERAZE ÉCO

80µ - Polypropylène - Effaçable au spray



RÉFÉRENCE	FINITION	PVC FREE	NORME FEU	DURABILITÉ	LAIZE	LONGUEUR	PRIX HT/M <sup>2</sup>
LV-DM600G-ECO	Brillant		-	Court terme	1,30 m	100 m	4,53 €

## FILM ANTIDÉRAPANT

### FLOORSIGN

150µ - Monomère - Finition embossée - Motifs hexagonaux - Ne se lamine pas

DUPLI média

LATEX SOLVANT UV

RÉFÉRENCE	FINITION	NORME ANTIDÉRAPANT	POSE FACILE	PVC FREE	ADHÉSIF	DURABILITÉ	LAIZE	LONGUEUR	PRIX HT/M <sup>2</sup>
VF-FLOORSIGN	Blanc mat	R10	*** POSE FACILE	 	Incolore enlevable	3 mois intérieure	1,37 m	50 m	8,96 €

### T500 RBO

150µ - Polymère - Haute opacité - Polyvalent sur de multiples surfaces  
Résiste à l'action des laveuses sol et passages piétonniers intensifs

DUPLI média

LATEX SOLVANT UV 

RÉFÉRENCE	FINITION	NORME ANTIDÉRAPANT	POSE FACILE	PVC FREE	ADHÉSIF	DURABILITÉ	LAIZE	LONGUEUR	PRIX HT/M <sup>2</sup>
T-DM500-CANVR	Blanc texturé mat	R10	*** POSE FACILE	-	Incolore enlevable Renforcée	3 mois intérieure	1,37 m	30,5 m	9,62 €

### NATURE WALK

260µ - Polymère - Recyclable, vegan - Polyester recyclable dans une collecte autorisée  
Facile à appliquer, pas ou peu de résidus à la dépose - Pas de lamination nécessaire  
Publicité, décoration intérieure, événementiel, exposition

CONTINENTAL GRAFIX

LATEX SOLVANT UV M1

RÉFÉRENCE	FINITION	NORME ANTIDÉRAPANT	POSE FACILE	PVC FREE	ADHÉSIF	DURABILITÉ	LAIZE	LONGUEUR	PRIX HT/M <sup>2</sup>
PA-AD-WALL	Blanc texturé mat	R10	*** POSE FACILE	 	Argenté enlevable Renforcée	6 mois intérieure	1,372 m	30,48 m	13,43 €

## FILM ASPHALTE

### ASPHALT ÉCO

**NEW**

80µ - Film aluminium blanc sans PVC - Recyclable : déchet aluminium - Bonne enlevabilité  
Évènements sportifs ou promotionnels court terme

DUPLI média

LATEX SOLVANT UV €

RÉFÉRENCE	FINITION	NORME ANTIDÉRAPANT	POSE FACILE	PVC FREE	ADHÉSIF	DURABILITÉ	LAIZE	LONGUEUR	PRIX HT/M <sup>2</sup>
VF-ASPHALT-ECO	Blanc mat	R13	-	 	Incolore enlevable	3 mois extérieure	1,22 m	30,48 m	48,40 €

### ASPHALT WALK

220µ - Film aluminium blanc sans PVC - Recyclable : déchet d'aluminium - Très bonne enlevabilité  
Application sur bitume, béton, asphalte, surfaces de pierre non traitées (événement sportif, parking, signalisation routière...)

CONTINENTAL GRAFIX

LATEX UV M1

RÉFÉRENCE	FINITION	NORME ANTIDÉRAPANT	POSE FACILE	PVC FREE	ADHÉSIF	DURABILITÉ	LAIZE	LONGUEUR	PRIX HT/M <sup>2</sup>
VF-ASPHALT	Blanc mat	R11	-	 	Incolore enlevable	6 mois extérieure	1,22 m	10 m	74,80 €

### D'autres films spécial sol disponibles

Le tex Walk®, polyvalent (sol garanti 3 mois int/ext, mur 3 ans en intérieur et 1 an en extérieur - M1 - R12 - Norme ferroviaire) et le Sport Walk®, pour l'événementiel (2 mois intérieur et 1 mois extérieur - R10) sont également disponibles. Pour plus d'informations, nous consulter.

## ACCESSOIRE

### APPLICATION ROLL

Pour application de vinyle sur surfaces rugueuses. Pression idéale pour une pose facile et précise. S'adapte aux aspérités.

RÉFÉRENCE	PRIX HT
ORA-APPLROLL	118,15 €



## LINO

### FLOOR VINYL

2500µ - Pour une utilisation intérieure - Bonne stabilité dimensionnelle  
Imprimable sur imprimantes industrielles - Privilégiez l'impression UV

Attention : Vérifier l'épaisseur maximum autorisée du média sur votre imprimante avant impression.



RÉFÉRENCE	FINITION	NORME ANTIDÉRAPANT	PVC FREE	ADHÉSIF	LAIZES	LONGUEUR	PRIX HT/M <sup>2</sup>
VF-FLOORVINYL	Blanc mat	R10	-	Incolore non adhésif	1,50 - 2,00 m	30 m	14,71 €

### CLEAR FLOOR

1300µ - Pour une utilisation intérieure - Impression en miroir face sur le sol



RÉFÉRENCE	FINITION	NORME ANTIDÉRAPANT	PVC FREE	ADHÉSIF	LAIZE	LONGUEUR	PRIX HT/M <sup>2</sup>
VF-CLEARFLO	Mat transparent	R9	-	Blanc non adhésif	1,37 m	15 m	41,41 €

## LAMINATION ANTI-DÉRAPANTES

### LAMINATION EFFET LINO

600µ - Très résistant à l'usure - Flexible - S'applique sur un vinyle

RÉFÉRENCE	FINITION	NORME ANTIDÉRAPANT	NORME FEU	DURABILITÉ	LAIZE	LONGUEUR	PRIX HT/M <sup>2</sup>
LF-LINO	Mat	R10	-	3 ans intérieure	1,37 m	15 m	41,81 €

### FLOORGRIP

180µ - Application sur surfaces irrégulières, difficiles et plates - Utilisation intérieure et extérieure



RÉFÉRENCE	FINITION	NORME ANTIDÉRAPANT	NORME FEU	DURABILITÉ	LAIZE	LONGUEUR	PRIX HT/M <sup>2</sup>
LF-MAC-FLGRIP	Mat	R11		3 mois extérieure	1,37 m	25 m	19,64 €

### LUV 6301

100µ - Application sur surfaces lisses et plates



RÉFÉRENCE	FINITION	NORME ANTIDÉRAPANT	NORME FEU	DURABILITÉ	LAIZE	LONGUEUR	PRIX HT/M <sup>2</sup>
LF-MAC-6301	Mat	R9		3 mois intérieure	1,05 - 1,37 - 1,524 m	50 m	5,99 €

### Application sur sols spécifiques

Pour vos applications sur moquette, pensez au Mactac WW 300 page 9.

Pour vos applications sur goudron, pensez au Arlon DPF 8200 page 13.

## LES NORMES ANTIDÉRAPANTES

#### R9 Adhérence normale

Angle d'adhérence : entre 6° et 10°.

Utilisation : Terrasse couverte, salle à manger, salon.

#### R10 Adhérence moyenne

Angle d'adhérence : entre 10° et 20°.

Utilisation : Terrasse abritée, salle de bain, entrée.

#### R11 Adhérence élevée

Angle d'adhérence : Entre 20° et 27°.

Utilisation : Terrasse exposée ou près d'un point d'eau.

#### R12 Forte adhérence

Angle d'adhérence : entre 27° et 35°.

Utilisation professionnelle.

#### R13 Très forte résistance

Angle d'adhérence supérieur ou égal à 35°.

Utilisation professionnelle.

	100% coton	100% Polyester	Polyester sublimé	Poly / Coton	100% Nylon	Mélange de nylon
<b>Sportfilm</b>	●	●	○	●	-	-

Testez avant fabrication

### Légende

- Repassage sur l'envers uniquement
- Valable jusqu'à X°C
- Pelage à chaud
- Pelage à froid

● Recommandé ○ Convient - Non recommandé

## FLEX IMPRIMABLE

### SPORTSFILM

85µ - Coupe fine de détails possibles



RÉFÉRENCE	FINITION	POSE	LAIZES	LONGUEUR	PRIX HT/M <sup>2</sup>
FLI-STA-SPOFI	Blanc mat	150° / 5sec	0,50 - 0,70 - 1,50 m	25 m	15,57 €

## TAPE POUR FLEX

### HOTMASK

Spécialement conçu pour le flex



RÉFÉRENCES	TACK	LAIZE	LONGUEUR	PRIX HT/M <sup>2</sup>
TAP-STA-HM-ME	Moyen	0,50 m	25 m	5,95 €
TAP-STA-HM-HI	Élevé	0,50 m	25 m	5,95 €

## ECHENILLAGE

### CROCHET D'ÉCHENILLAGE

Pointeau à double extrémité

RÉFÉRENCE	PRIX HT
O-PLA-PICECHEN	2,80 €



Crédits photos - Dupli Data

## FILM DTF

### FILM DTF HQ **NEW**

75µ - 100% PET - Doux au touché - Couleurs vives  
Recommandé avec presse pneumatique 5-6 bars



RÉFÉRENCE	FINITION	POSE	LAIZE	LONGUEUR	PRIX HT/M <sup>2</sup>
FTI-DM-700-DTF	Blanc mat	135 - 150°C	0,60 m	100 m	4,83 €

### FILM DTF UV **NEW**

Inclus un rouleau imprimable et un rouleau film tape



RÉFÉRENCE	FINITION	POSE	LAIZES	LONGUEUR	PRIX HT/M <sup>2</sup>
FTI-AGP-UV-DTF	-	Température ambiante	0,30 - 0,60 m	100 m	5,83 €

## Encres DTF

Retrouvez les encres DTF page 86.

## MONOMÈRE MACTAC

### LF 8500

Lamination 70µ - Protection UV



RÉFÉRENCES	FINITION	PVC FREE	NORME FEU	DURABILITÉ	LAIZES	LONGUEUR	PRIX HT/M²
LM-MAC-85G	Brillant	-		2 ans	1,05 - 1,37 - 1,60 m	50 m	2,77 €
LM-MAC-85M	Mat	-		2 ans	1,05 - 1,37 - 1,60 m	50 m	2,77 €

### LF 8510

Lamination 60µ - Sans PVC - Polypropylène - S'utilise avec un film sans PVC



RÉFÉRENCE	FINITION	PVC FREE	NORME FEU	DURABILITÉ	LAIZE	LONGUEUR	PRIX HT/M²
LM-MAC-8510S	Satiné			5 ans	1,37 m	50 m	5,05 €

## MONOMÈRE ARLON

### SERIES 3510



Lamination 80µ - Protection UV



RÉFÉRENCE	FINITION	PVC FREE	NORME FEU	DURABILITÉ	LAIZES	LONGUEUR	PRIX HT/M²
LM-ARL-3510G	Brillant	-	-	3 ans	1,07 - 1,37 - 1,52 m	45,72 m	2,72 €
LM-ARL-3510M*	Mat	-	-	3 ans	1,07 - 1,37 - 1,52 m	45,72 m	2,72 €

\* Certifié anti-dérapant



Crédits photos - Arlon

## MONOMÈRE DUPLI MÉDIA

### LM400 HT

70µ - Protection UV et anti-graffiti - Adhésif ultra-cristallin - Haute adhérence



RÉFÉRENCES	FINITION	PVC FREE	NORME FEU	DURABILITÉ	LAIZES	LONGUEUR	PRIX HT/M²
LM-DM400G-HT	Brillant	-		4 ans	1,06 - 1,37	50 m	2,99 €
LM-DM400M-HT	Mat	-		4 ans	1,06 - 1,37 - 1,60 m	50 m	2,99 €

## FILM DE MONTAGE

### ADHÉSIF DOUBLE FACE

135µ - Adhésif sensible à la pression - Polyester - S'adapte à presque tous les matériaux : plastique, bois, verre, métal, etc.

Projets de montage dans les galeries, musées et expositions - Applications intérieures et extérieures.

Notre film de montage contient du PH neutre dans la colle contre le vieillissement et jaunissement.

RÉFÉRENCE	FINITION	PVC FREE	NORME FEU	DURABILITÉ	LAIZES	LONGUEUR	PRIX HT/M²
O-DF-132M	Mat	-	-	-	1,04 - 1,30 - 1,53 m	100 m	3,89 €



## POLYMÈRE MACTAC

### LF 9300 UV

80µ - Spécialement conçue pour les impressions UV - Protection UV



RÉFÉRENCES	FINITION	PVC FREE	NORME FEU	DURABILITÉ	LAIZES	LONGUEUR	PRIX HT/M²
LP-MAC-93G-UV	Brillant	-		4 ans	1,05 - 1,37 - 1,52 m	50 m	5,35 €
LP-MAC-93M-UV	Mat	-		4 ans	1,05 - 1,37 - 1,52 m	50 m	5,35 €
LP-MAC-93S-UV	Satin	-		4 ans	1,05 - 1,37 - 1,52 m	50 m	5,35 €

### LF 9500 UV

70µ - Spécialement conçue pour les impressions UV - Protection UV



RÉFÉRENCES	FINITION	PVC FREE	NORME FEU	DURABILITÉ	LAIZES	LONGUEUR	PRIX HT/M²
LP-MAC-95G	Brillant	-		7 ans	1,05 - 1,37 - 1,60 m	50 m	5,81 €
LP-MAC-95M	Mat	-		7 ans	1,05 - 1,37 - 1,60 m	50 m	5,81 €

### LF 9700 UV

Lamination 80µ - Spécialement conçue pour les impressions UV - Protection UV



RÉFÉRENCES	FINITION	PVC FREE	NORME FEU	DURABILITÉ	LAIZE	LONGUEUR	PRIX HT/M²
LP-MAC-97G	Brillant	-		7 ans	1,37 m	50 m	6,38 €
LP-MAC-97M	Mat	-		7 ans	1,37 m	50 m	6,38 €

## POLYMÈRE ARLON

### SERIES 3450

80µ - Protection UV



RÉFÉRENCES	FINITION	PVC FREE	NORME FEU	DURABILITÉ	LAIZES	LONGUEUR	PRIX HT/M²
LP-ARL-3450G	Brillant	-	-	5 ans	1,07 - 1,37 - 1,52 m	50 m	4,38 €
LP-ARL-3450M	Mat	-	-	5 ans	1,37 - 1,52 m	50 m	4,38 €

### SERIES 3460

Lamination 55µ - Protection UV



RÉFÉRENCES	FINITION	PVC FREE	NORME FEU	DURABILITÉ	LAIZES	LONGUEUR	PRIX HT/M²
LP-ARL-3460G	Brillant	-	-	7 ans	1,07 - 1,37 - 1,52 m	50 m	5,66 €
LP-ARL-3460M	Mat	-	-	7 ans	1,07 - 1,37 - 1,52 m	50 m	5,66 €

## POLYMÈRE DUPLI MÉDIA

### LP400 HT

Lamination 75µ - Protection UV - Ultra cristallin - Haute adhérence



RÉFÉRENCES	FINITION	PVC FREE	NORME FEU	DURABILITÉ	LAIZES	LONGUEUR	PRIX HT/M²
LP-DM400G-HT	Brillant	-		5 ans	1,06 - 1,37 - 1,52 - 1,60 m	50 m	4,94 €
LP-DM400M-HT	Mat	-		5 ans	1,06 - 1,37 - 1,52 - 1,60 m	50 m	4,94 €

## LAMINATION 3D ARLON

### SERIES 3210

35µ - Colle à base de solvant - Protection UV



RÉFÉRENCE	FINITION	PVC FREE	NORME FEU	DURABILITÉ	LAIZES	LONGUEUR	PRIX HT/M²
LC-ARL-3210	Brillant	-		7 ans	1,37 - 1,52 m	45,72 m	12,51 €

### SERIES 3270

Lamination 50µ - Colle à base de solvant - Protection UV - 3D



RÉFÉRENCES	FINITION	PVC FREE	NORME FEU	DURABILITÉ	LAIZES	LONGUEUR	PRIX HT/M²
LC-ARL-3270	Brillant	-		7 ans	1,37 - 1,52 m	45,72 m	12,51 €
LC-ARL-3270M	Mat	-		7 ans	1,37 - 1,52 m	45,72 m	12,51 €

### SERIES V3370

Lamination sans PVC 38µ - Protection UV

Résistance aux produits chimiques et propriété de récupération des rayures



RÉFÉRENCE	FINITION	PVC FREE	NORME FEU	DURABILITÉ	LAIZES	LONGUEUR	PRIX HT/M²
LC-ARL-3370G	Brillant		-	12 ans	1,37 - 1,52 m	45,72 m	NC



Crédits photos - Dupli Data

## 3D TITAN

### LAM 300

Lamination polymère 300µ - Protection UV - Haute adhérence - Bonne conformabilité  
Épaisse et résistante, protège des rayures, éclats et déchirures



RÉFÉRENCES	FINITION	PVC FREE	NORME FEU	DURABILITÉ	LAIZE	LONGUEUR	PRIX HT/M²
LP-TIT-300M	Haute brillance	-	-	5 ans	1,37 m	25 m	18,50 €
LP-TIT-300G	Mat	-	-	5 ans	1,37 m	25 m	20,21 €

### LAM 250

Lamination monomère 250µ - Protection UV - Haute adhérence



RÉFÉRENCE	FINITION	PVC FREE	NORME FEU	DURABILITÉ	LAIZE	LONGUEUR	PRIX HT/M²
LP-TIT-250G	Brillant	-	-	3 ans	1,37 m	45 m	15,81 €

### LAM 150

Lamination polymère 150µ - Protection UV - Ultra conforme  
Hydrophobe : déperlant, résistant à la boue et la poussière



RÉFÉRENCE	FINITION	PVC FREE	NORME FEU	DURABILITÉ	LAIZE	LONGUEUR	PRIX HT/M²
LP-TIT-150G	Ultra brillant	-	-	5 ans	1,37 m	15 m	14,60 €

## ANTI-DÉRAPANTES

### LAMINATION EFFET LINO

600µ - Très résistant à l'usure - Flexible - S'applique sur un vinyle

RÉFÉRENCE	FINITION	NORME ANTIDÉRAPANT	NORME FEU	DURABILITÉ	LAIZE	LONGUEUR	PRIX HT/M²
LF-LINO	Mat	R10	-	3 ans intérieure	1,37 m	15 m	41,81 €

### FLOORGRIP

180µ - Application sur surfaces irrégulières, difficiles et plates - Utilisation intérieure et extérieure



RÉFÉRENCE	FINITION	NORME ANTIDÉRAPANT	NORME FEU	DURABILITÉ	LAIZE	LONGUEUR	PRIX HT/M²
LF-MAC-FLGRIP	Mat	R11		3 mois extérieure	1,37 m	25 m	19,64 €

### LUV 6301

100µ - Application sur surfaces lisses et plates



RÉFÉRENCE	FINITION	NORME ANTIDÉRAPANT	NORME FEU	DURABILITÉ	LAIZE	LONGUEUR	PRIX HT/M²
LF-MAC-6301	Mat	R9		3 mois intérieure	1,05 - 1,37 - 1,524 m	50 m	5,99 €



Crédits photos - Dupli Data

## ANTI-TAG

### LUV 7036

Lamination Anti-graffiti 36µ - Sans PVC - Polyester - Protection UV  
Supports souples et rigides - Idéal palissades de chantier - Fonctionne pour le microperforé



RÉFÉRENCE	FINITION	PVC FREE	NORME FEU	DURABILITÉ	LAIZES	LONGUEUR	PRIX HT/M <sup>2</sup>
L-MAC-LUV7036	Ultra brillant			3 ans	1,37 - 1,52 m	50 m	6,97 €

## ANTI-TAG TABLEAU BLANC

### L600 ERAZE

80µ - Polyester brillant - Anti-graffiti, effaçable à sec avec un chiffon microfibre  
Ultra robuste, anti-rayures - Résistant aux produits chimiques - Adapté aux surfaces lisses



RÉFÉRENCE	FINITION	PVC FREE	NORME FEU	DURABILITÉ	LAIZE	LONGUEUR	PRIX HT/M <sup>2</sup>
LV-DM600G	Brillant			5 ans	1,37 m	50 m	8,21 €

## TABLEAU BLANC

### ERAZE CLEAR GLOSS

100µ - Effaçable à sec avec un chiffon microfibre - Polyester - Haute qualité et robustesse - Garantie 12 mois



RÉFÉRENCE	FINITION	PVC FREE	NORME FEU	DURABILITÉ	LAIZE	LONGUEUR	PRIX HT/M <sup>2</sup>
LV-ISE-ERA-CL	Brillant		-	5 ans	1,35 m	50 m	13,77 €

### L600 ERAZE ÉCO NEW

80µ - Polypropylène - Effaçable au spray



RÉFÉRENCE	FINITION	PVC FREE	NORME FEU	DURABILITÉ	LAIZE	LONGUEUR	PRIX HT/M <sup>2</sup>
LV-DM600G-ECO	Brillant		-	Court terme	1,30 m	100 m	4,53 €

## MICROPERFORÉ

### PANORAMA CAST

Lamination 50µ - Polymère conformable 2D - Très haute résistance aux UV - Norme ferroviaire EN 45545-2



RÉFÉRENCE	FINITION	OUVERTURE	PVC FREE	NORME FEU	DURABILITÉ	LAIZES	LONGUEUR	PRIX HT/M <sup>2</sup>
LMP-CAST	Brillant	60/40			8 ans	1,06 - 1,31 - 1,52 m	50 m	14,85 €

### MICRO GREEN

Lamination 20µ - Polyester - S'utilise avec du film microperforé sans PVC - Très haute résistance aux UV



RÉFÉRENCE	FINITION	OUVERTURE	PVC FREE	NORME FEU	DURABILITÉ	LAIZE	LONGUEUR	PRIX HT/M <sup>2</sup>
LMP-MGRE	Brillant	60/40			5 ans	1,37 m	25 m	8,88 €

## TEXTURÉ

### PERMAFUN

120µ - Colle à base de solvant - Liner PE double face



RÉFÉRENCE	FINITION	TEXTURE	PVC FREE	NORME FEU	DURABILITÉ	LAIZE	LONGUEUR	PRIX HT/M <sup>2</sup>
L-MAC-PFMETAL	Mat	Métal brossé	-		5 ans	1,37 m	50 m	11,85 €

# 43

# SUPPORTS DE DÉCOUPE

**NEW**

VOUS POUVEZ MAINTENANT TÉLÉCHARGER LES COLOUR CARDS DES DIFFÉRENTES GAMMES EN SCANNANT LE QR CODE SITUÉ EN BAS DE CHAQUE PAGE AFIN D'AVOIR TOUT LE TEMPS VOS NUANCIERS À PORTÉE DE MAIN.

---

**P. 44** TAPE FILM ET PAPIER

---

**P. 46** TEINTÉ MASSE MONOMÈRE

---

**P. 48** TEINTÉ MASSE POLYMÈRE

---

**P. 52** TEINTÉ MASSE VITROPHANIE

---

---

**P. 53** TEINTÉ MASSE SPÉCIFIQUE

---

**P. 54** TEINTÉ MASSE COVERING

---

**P. 56** FLEX DE DÉCOUPE

---

## CHOISIR SON TAPE

### Dimension des lettres

Petite lettre : Tack élevé  
Grande lettre : Tack moyen

### Surface de pose

Petite surface : Tack élevé  
Grande surface : Tack moyen

### Brillance du textile

Mat : Tack élevé  
Brillant : Tack moyen

### Taille du visuel

Petit visuel : Tack élevé  
Grand visuel : Tack moyen

## 3 FAMILLES

### Aplitape®

Se déchire de façon nette et précise. Empêche les excès d'adhérence sur les lettrages en vinyle, même lors des stockages.

### Tape film

Idéal pour les films difficiles à transférer.

### Conform®

Résiste aux plis et gondolages des bords. Utilisé comme bande de protection et papier de transfert pour les impressions à base d'encre UV et de vernis. Permet de stocker les stickers sans plis dans le temps.

## APLITAPE PAPIER

### 4050 RLA

Pour les lettrages de moyennes et grandes tailles - Pour l'identification de flottes



RÉFÉRENCE	TACK	LAIZES	LONGUEUR	PRIX HT/M <sup>2</sup>
TAP-M4050	Moyen	0,61* - 1,22 - 1,37 - 1,52 m	100 m	2,01 €

\*Conditionnement par 2

### 4075 RLA

Pour les lettrages et les applications humides



RÉFÉRENCE	TACK	LAIZES	LONGUEUR	PRIX HT/M <sup>2</sup>
TAP-E4075	Élevé	0,61* - 1,22 - 1,37 - 1,52 m	100 m	2,01 €

\*Conditionnement par 2



Crédits photos - R.Tape

## CONFORM PAPIER

### 4750 RLA

Pour les lettrages de moyennes et grandes tailles - Excellent pour l'identification de flottes



RÉFÉRENCE	TACK	LAIZE	LONGUEUR	PRIX HT/M <sup>2</sup>
TAP-M4750	Moyen	0,61 - 1,22 m	100 m	2,53 €

## TAPE FILM

### TAPE FILM CLEAR

Polypropylène - Excellente planéité - Conformable - Stabilité dimensionnelle, sans étirement ni curl - Haute adhésion même sur les liners structurés - Bonne enlevabilité sans résidus - Waterproof

RÉFÉRENCES	TACK	LAIZES	LONGUEUR	PRIX HT/M <sup>2</sup>
TAF-PT160	Moyen	0,61* - 1,22 - 1,60 m	100 m	1,41 €

\*Conditionnement par 2

## FILM POCHOIR

### MACMASK 28.180

80µ - Pour des applications de peinture par pochoir - Très résistant aux solvants



RÉFÉRENCE	DURABILITÉ	LAIZE	LONGUEUR	PRIX HT/M <sup>2</sup>
FP-MAC-MASK-28-152	4 heures	1,52 m	50 m	6,24 €

## TAPE POUR FLEX

### HOTMASK

Spécialement conçu pour le flex



RÉFÉRENCES	TACK	LAIZE	LONGUEUR	PRIX HT/M <sup>2</sup>
TAP-STA-HM-ME	Moyen	0,50 m	25 m	5,95 €
TAP-STA-HM-HI	Élevé	0,50 m	25 m	5,95 €



VIDÉO  
HOTMASK

Crédits photos - Ismailbasdas

## TEINTÉ MASSE MONOMÈRE MACTAC

## MACAL 8200 PRO

95µ - Colle émulsion acrylique - Liner kraft - Surfaces planes

Échenillage facile et rapide, même pour les petits caractères et filets très fins



RÉFÉRENCES	TEINTE	NORME FEU	ADHÉSIF	DURABILITÉ	LAIZES	LONGUEUR	PRIX HT/M <sup>2</sup>
VM-MAC-82XX-XX	Couleurs		Incolore permanent	3 ans	0,615 - 1,23 m	50 m	5,19 €
VM-MAC-82XX-XX	Noir et blanc		Incolore permanent	4 ans	0,615 - 1,23 m	50 m	4,60 €
VM-MAC-82XX-XX	Métallisés		Incolore permanent	3 ans	0,615 - 1,23 m	50 m	5,61 €

## Couleurs

Vendu au minimum par multiple de 5 ml

Mat	Brillant	Mat	Brillant	Mat	Brillant			
-	8209-00	Sulfur yellow	8258-06	8259-06	Telemagenta	8248-02	8249-02	Billiard green
8208-01	8209-01	Crocus yellow	8258-07	-	Deep purple	8248-03	8249-03	Light green
8208-02	8209-02	Traffic yellow	8238-10	8239-10	Brilliant blue	8248-04	8249-04	Yellow green
8208-03	-	Melon	8238-00	-	Steel blue	8248-05	8249-05	Lime
8208-04	8209-04	Shinning orange	8238-01	8239-01	Sapphire blue	8228-01	8229-01	Sahara
8208-05	-	Mandarine	8238-02	8239-02	Cobalt blue	8282-01	-	Terra brown
8258-00	8259-00	Vivid red	8238-03	8239-03	Ultramarine blue	8288-01	8289-01	Tarrif grey B
8258-01	8259-01	Traffic red	8238-04	8239-04	Gentian blue	8288-02	8289-02	Basalt grey
8258-02	8259-02	Shinning red	8238-05	8239-05	Heaven blue	8288-03	8289-03	Telegrey
8258-03	8259-03	Carmine red	8238-06	8239-06	Light blue	8288-04	8289-04	Traffic grey A
-	8259-04	Signal red	8238-07	-	Swimming pool	8288-05	-	Agate grey
8258-05	-	Purple red	8248-08	-	Petrol	8298-00	8299-00	Clear

La reproduction des couleurs n'est pas garantie

## Noir et blanc

Mat	Brillant	Mat	Brillant		
8288-00	8289-00	Noir	8228-00	8229-00	Blanc

La reproduction des couleurs n'est pas garantie

## Métallisés

Mat	Brillant	Mat	Brillant		
8268-01	8269-01	Silver	8278-02	8279-02	Gold

La reproduction des couleurs n'est pas garantie



Crédits photos - Mactac



## TEINTÉ MASSE MONOMÈRE ENLEVABLE MACTAC

### MACAL 8900 PRO

90µ - Adhésif haute performance - Enlevable jusqu'à 6 mois sans résidus - Colle émulsion acrylique - Liner kraft  
Surfaces planes - Échenillage facile et rapide, même pour les petits caractères et filets très fins



RÉFÉRENCES	TEINTE	NORME FEU	ADHÉSIF	DURABILITÉ	LAIZES	LONGUEUR	PRIX HT/M <sup>2</sup>
VM-MAC-89XX-XX	Couleurs		Incolore enlevable	3 ans	0,615 - 1,23 m	50 m	7,38 €
VM-MAC-89XX-XX	Noir et blanc		Incolore enlevable	4 ans	0,615 - 1,23 m	50 m	6,55 €
VM-MAC-89XX-XX	Métallisés		Incolore enlevable	3 ans	0,615 - 1,23 m	50 m	7,73 €

Vendu au minimum par multiple de 5 ml

### Couleurs

Mat	Brillant	Mat	Brillant	Mat	Brillant			
8908-12	8909-12	Lemon yellow	8948-10	-	Lime	8938-17	-	Cobalt blue
-	8909-30	Light yellow	-	8949-35	Apple green	8988-16	-	Graphite
8908-27	-	Yellow	8948-31	-	Spring green	-	8989-18	Dark grey
-	8905-24	Medium yellow	8948-29	-	Green	8988-15	-	Medium grey
8904-23	-	Sunflower yellow	8948-28	8949-34	Medium green	8988-11	-	Concrete grey
8908-26	-	Buttercup	8948-30	8949-30	Dark green	8988-17	-	Pearl grey
8908-28	-	Light orange	8938-15	-	Bahamas blue	8928-18	-	Ivory
8902-22	8901-22	Orange	8938-07	-	Turquoise Blue	8928-16	-	Antique white
8958-35	-	Flame red	8938-16	-	Light blue	8928-17	8929-17	Beige
8958-37	-	Red	8938-04	-	Sky blue	8982-11	-	Chocolate brown
8958-34	8959-39	Blood red	8938-00	-	Medium blue	8904-34	-	Pastel orange <b>NEW</b>
8958-36	-	Currant red	-	8939-06	Ocean blue	8908-33	-	Pastel yellow <b>NEW</b>
-	8959-40	Passion Red	8938-01	-	Intense blue	8948-39	-	Pastel tiffany <b>NEW</b>
8958-33	8959-36	Medium red	8938-19	-	Violet	8938-51	-	Pastel turquoise <b>NEW</b>
8958-12	-	Burgundy	8938-13	8939-13	Royal blue	8938-52	-	Pastel blue <b>NEW</b>
8958-04	-	Cyclamen	8938-20	-	Methylene blue	8948-40	-	Pastel green <b>NEW</b>
8948-09	-	Green yellow	8938-02	8939-02	Highway blue	8958-45	-	Pastel pink <b>NEW</b>

La reproduction des couleurs n'est pas garantie

### Noir et blanc

Mat	Brillant	Mat	Brillant
8988-00	8989-00	Noir	8928-00 8929-00 Blanc

La reproduction des couleurs n'est pas garantie

### Métallisés

Mat	Brillant	Mat	Brillant
8968-00	8969-00	Silver	8978-00 8979-00 Gold

La reproduction des couleurs n'est pas garantie



Crédits photos - Mactac

## TEINTÉ MASSE POLYMÈRE MACTAC

## MACAL 9300 PRO

95µ - Adhésif acrylique iA-Tech™ haute performance, permanent et moins impactant sur l'environnement / Couleurs métallisés : Adhésif solvant standard - Liner kraft Stabilité dimensionnelle - Enlevabilité propre jusqu'à 4 ans  
Bonne conformabilité sur contours simples - Échenillage facile et rapide même sur les caractères et filets très fins  
Surfaces planes - Excellente planéité



RÉFÉRENCES	TEINTE	NORME FEU	ADHÉSIF	DURABILITÉ	LAIZES	LONGUEUR	PRIX HT/M <sup>2</sup>
VP-MAC-93XX-XX	Couleurs		Incolore permanent	7 ans	0,615 - 1,23 m	50 m	9,31 €
VP-MAC-93XX-XX	Noir et blanc		Incolore permanent	8 ans	0,615 - 1,23 m	50 m	8,05 €
VP-MAC-93XX-XX	Métallisés		Incolore permanent	5 ans	0,615 - 1,23 m	50 m	10,65 €

Vendu au minimum par multiple de 5 ml

## Couleurs

Mat	Brillant	Mat	Brillant	Mat	Brillant			
-	9309-21		-	9359-15		-	9349-32	
-	9309-58		-	9359-08		-	9349-26	
-	9309-59		-	9359-30		-	9349-59	
-	9309-60		-	9339-76		-	9349-60	
-	9309-61		-	9339-39		-	9349-61	
-	9306-62		-	9339-78		-	9349-52	
-	9359-25		-	9339-77		-	9359-62	
-	9359-26		-	9339-79		-	9349-63	
-	9359-57		-	9339-80		-	9329-10	
-	9359-58		-	9339-81		-	9383-07	
-	9359-59		-	9339-82		-	9383-10	
-	9359-60		-	9339-83		-	9389-37	
-	9359-61		-	9339-84		-	9389-38	
-	9359-62		-	9339-43		-	9389-36	
-	9339-45		-	9349-31		-	9389-39	
-	9359-32		-	9349-30		La reproduction des couleurs n'est pas garantie		

## Noir et blanc

Mat	Brillant	Mat	Brillant	
9388-00	9389-00		9328-00 9329-00	Blanc

La reproduction des couleurs n'est pas garantie

## Métallisés

Mat	Brillant	Mat	Brillant	Mat	Brillant			
-	9379-07		-	9369-11		-	9369-10	
9378-03	-		9388-40	-		La reproduction des couleurs n'est pas garantie		



## TEINTÉ MASSE POLYMÈRE ARLON

## SERIES 5000

70µ - Colle à base de solvant - Liner kraft - Surfaces planes et courbes légères - Extrêmement souple  
Haute brillance - Excellente qualité de découpe et d'échenillage



RÉFÉRENCES	TEINTE	NORME FEU	ADHÉSIF	DURABILITÉ	LAIZES	LONGUEUR	PRIX HT/M <sup>2</sup>
VP-ARL-5000-XXX	Couleurs	-	Incolore permanent	6 ans	1,22 m	45,72 m	7,80 €
VP-ARL-5000-XXX	Noir et blanc	-	Incolore permanent	6 ans	0,61 - 1,22 m	45,72 m	6,75 €

Vendu au minimum par multiple de 5 ml

## Couleurs

Brillant		Brillant		Brillant	
106	Yellow brillant	110	Purple	135	Imperial green
168	Daisy yellow	118	Olympic blue	108	Brown
116	Lemon yellow	198	Medium blue	104	Gold medal
119	Light orange	105	Blue	107	Silver
114	Tomato red	137	Blueberry	150	Dark gray
133	Fire red	193	Viking blue	140	Gray
101	Red brillant	171	Teal	149	Light gray
160	Bright cardinal red	164	Spring green	134	Cloud gray
173	Dark red	111	Green		

La reproduction des couleurs n'est pas garantie

## Noir et blanc

Brillant		Brillant	
103	Noir	102	Blanc

La reproduction des couleurs n'est pas garantie

## SERIES 5000

70µ - Colle à base de solvant - Liner kraft - Surfaces planes et courbes légères - Extrêmement souple  
Haute brillance - Excellente qualité de découpe et d'échenillage



RÉFÉRENCE	TEINTE	NORME FEU	ADHÉSIF	DURABILITÉ	LAIZES	LONGUEUR	PRIX HT/M <sup>2</sup>
VP-ARL-4500XX	Noir et blanc	-	Incolore permanent	6 ans	0,61 - 1,22 m	45,72 m	6,75 €

Vendu au minimum par multiple de 5 ml

## Noir et blanc

Satin		Satin	
040	Noir	049	Blanc

La reproduction des couleurs n'est pas garantie







Crédits photos - Dupli Data

## TEINTÉ MASSE POLYMÈRE MACTAC

MACAL 9800 PRO 

90µ / 106µ pour le High-tack - Liner kraft - Surfaces légèrement courbes et planes - Stabilité dimensionnelle  
Haute brillance - Adhésif acrylique solvant haute performance - Extrêmement flexible  
Excellente planéité et conforme



RÉFÉRENCES	TEINTE	NORME FEU	ADHÉSIF	DURABILITÉ	LAIZES	LONGUEUR	PRIX HT/M <sup>2</sup>
VP-MAC-98XX-XX	Couleurs		Incolore permanent	8 ans	0,615 - 1,23 m	50 m	12,69 €
VP-MAC-98XX-XX	Noir et blanc		Incolore permanent	10 ans	0,615 - 1,23 m	50 m	11,19 €
VPH-MAC-98XX-XX	Noir et blanc		Incolore high tack	10 ans	0,615 - 1,23 m	50 m	14,19 €
VP-MAC-98XX-XX	Métallisés		Incolore permanent	5 ans	0,61 - 1,23 m	50 m	13,39 €

Vendu au minimum par multiple de 5 ml

## Couleurs

Mat	Brillant	Mat	Brillant	Mat	Brillant			
-	9809-06	Lemon yellow	-	9839-19	Dark blue	-	9849-36	Bright green
-	9807-43	Bright yellow	-	9839-40	Steel blue	-	9849-55	Grass green
	9809-46	Banana yellow	-	9839-23	Scandinavian blue	-	9849-13	Apple green
-	9809-45	Dark yellow		9839-12	Ultramarine blue	-	9849-54	Green yellow
-	9809-47	Orange yellow	-	9839-26	Reflex blue	-	9829-22	Cream white glossy
-	9809-11	Saffron	9838-11	9839-11	Vivid blue	9828-27	-	Blanc de blanc 
-	9801-44	Light orange	-	9839-22	Sea blue	-	9829-05	Ivory
	9801-40	Orange	-	9839-24	Medium blue	-	9829-01	Beige
-	9859-25	Warm red	-	9839-20	Egyptian blue	9882-21	-	Cappucino 
-	9859-48	Red orange	-	9839-10	Sky blue	9882-20	-	Tortora 
-	9859-26	Strawberry red	-	9839-07	Light blue	-	9883-04	Dark brown
-	9859-47	Vivid red	-	9839-41	Azure blue	9888-41	-	Anthrax matt
-	9859-46	Tomato red	-	9839-42	Pastel blue	-	9889-17	Mystic grey
-	9859-43	Spicy red	-	9839-43	Iceberg	9888-05	9889-05	Traffic grey
-	9859-42	Regal red	-	9849-32	Pistachio	-	9889-16	Grey
9858-00	9859-00	Medium red	-	9849-18	Mint	-	9889-02	Dark grey
-	9859-12	Dark red	-	9849-15	Turquoise green	-	9889-15	Mouse grey
-	9859-41	Wine red	-	9849-17	Petrol	-	9889-03	Light grey
9858-69	-	Vintage red 	-	9849-33	Turquoise blue	-	9889-14	Pastel grey
9858-70	-	Mahogany red 	-	9849-26	Dark petrol		9889-04	Pearl grey
-	9859-05	Burgundy	9838-202	-	Nordic blue 	-	9899-00	Clear
-	9859-09	Cyclamen	9848-72	-	Green spruce 	9808-68	-	Pastel yellow 
-	9859-08	Panther rose	9848-71	-	Mud green 	9808-69	-	Pastel orange 
-	9859-31	Pink violet	-	9849-34	Dark lagoon	9858-71	-	Pastel pink 
-	9839-46	Lavender	-	9849-51	Dark green	9838-43	-	Pastel light blue 
-	9839-38	Aubergine	-	9849-53	Bottle green	9838-42	-	Pastel blue 
-	9839-13	Violet	-	9849-10	Medium green	9848-18	-	Pastel mint 
-	9839-39	Antique blue	-	9849-52	Light green	9888-14	-	Pastel grey 

La reproduction des couleurs n'est pas garantie

## Noir et blanc

Mat	Brillant	Mat	Brillant	
9888-00	9889-00	Noir	9828-00 9829-00	Blanc

La reproduction des couleurs n'est pas garantie

TÉLÉCHARGER  
LA COULEUR CARD

## Métallisés

Mat	Brillant	Mat	Brillant	Mat	Brillant			
9888-01	9889-01	Charcoal	-	9869-08	Light silver	9868-00	9869-00	Silver
-	9879-00	Gold						



La reproduction des couleurs n'est pas garantie

## TEINTÉ MASSE POLYMÈRE POSE FACILE MACTAC

### MACAL 9800 PRO BUBBLE FREE

90µ - Liner kraft - Surfaces légèrement courbes et planes - Stabilité dimensionnelle - Haute brillance  
Colle structurée bubble free - Pose facile - Extrêmement flexible - Excellente planéité et conforme



RÉFÉRENCES	TEINTE	NORME FEU	ADHÉSIF	DURABILITÉ	LAIZE	LONGUEUR	PRIX HT/M <sup>2</sup>
VPF-MAC-98XX-XX	Couleurs		Incolore permanent	8 ans	1,23 m	50 m	13,57 €
VPF-MAC-98XX-XX	Noir et blanc		Incolore permanent	10 ans	1,23 m	50 m	12,30 €
VPF-MAC-98XX-XX	Métallisés		Incolore permanent	5 ans	1,23 m	50 m	14,35 €

Vendu au minimum par multiple de 5 ml

### Couleurs

Brillant		Brillant		Brillant	
9809-46	Banana yellow	9859-09	Cyclamen	9849-55	Grass green
9809-45	Dark yellow	9839-23	Scandinavian blue	9829-01	Beige
9801-40	Orange	9839-12	Ultramarine blue	9889-02	Dark grey
9859-46	Tomato red	9839-26	Reflex blue	9889-05	Traffic grey
9859-43	Spicy red	9839-11	Vivid blue	9889-01	Charcoal
9859-00	Medium red	9849-10	Medium green	9889-17	Mystic grey
9859-12	Dark red				

La reproduction des couleurs n'est pas garantie

### Noir et blanc

Mat	Brillant	Mat	Brillant		
9888-00	9889-00	Noir	9828-00	9829-00	Blanc

La reproduction des couleurs n'est pas garantie



TÉLÉCHARGER  
LA COULEUR CARD

### Métallisés

Mat	Brillant	Mat	Brillant		
-	9869-00	Silver	-	9879-00	Gold

La reproduction des couleurs n'est pas garantie

## TEINTÉ MASSE POLYMÈRE DOS BLANC MACTAC

### MACAL 9800 PRO SL

100µ - Liner kraft - Couleurs intenses et lumineuses - Surfaces légèrement courbes et planes  
Stabilité dimensionnelle - Haute brillance - Adhésif acrylique solvant haute performance - Pose facile  
Extrêmement flexible - Excellente planéité et conforme



RÉFÉRENCE	TEINTE	NORME FEU	ADHÉSIF	DURABILITÉ	LAIZES	LONGUEUR	PRIX HT/M <sup>2</sup>
VP-MAC-98XX-XX	Couleurs		Blanc permanent	8 ans	0,615 - 1,23 m	50 m	13,39 €

### Couleurs

Brillant		Brillant		Brillant	
9807-00	Luminous yellow	9807-42	Bright orange	9837-00	Luminous cyan
9807-43	Bright yellow	9857-00	Luminous red	9847-35	Olive
9807-07	Luminous orange	9837-01	Luminous blue	9847-00	Luminous green

La reproduction des couleurs n'est pas garantie

## TEINTÉ MASSE MONOMÈRE TRANSLUCIDE MACTAC

### MACCRYSTAL 8400 PRO

105µ - Transparent - Colle émulsion acrylique - Liner kraft - Surfaces planes  
Couleurs intenses pour la réalisation de caissons lumineux ou décoration de vitrages



RÉFÉRENCE	TEINTE	NORME FEU	ADHÉSIF	DURABILITÉ	LAIZE	LONGUEUR	PRIX HT/M <sup>2</sup>
VM-MAC-84XX-XX	Couleurs translucide		Incolore permanent	3 ans	1,23 m	25 m	9,25 €

#### Couleurs

Vendu au minimum par multiple de 5 ml

Brillant		Brillant		Brillant	
8407-01		8457-04		8437-04	
8407-03		8437-02		8447-05	
8457-02		8437-03		8487-02	
8457-01					

La reproduction des couleurs n'est pas garantie

## TEINTÉ MASSE POLYMÈRE TRANSLUCIDE MACTAC

### MACAL 9700 PRO

80µ - Adhésif acrylique solvant haute durabilité - Création de superbes enseignes lumineuses à fort impact visuel  
Translucide lumineux quand rétro-éclairé, opaque aux couleurs vives quand non illuminé - Résiste au blanchiment  
Diffusion homogène - Enlevabilité sans résidus - Découpe et échenillage facile - Surfaces planes et lisses - Liner kraft



RÉFÉRENCE	TEINTE	NORME FEU	ADHÉSIF	DURABILITÉ	LAIZE	LONGUEUR	PRIX HT/M <sup>2</sup>
VP-MAC-97XX-XX	Couleurs translucide		Incolore permanent	7 ans	1,23 m	50 m	15,49 €

#### Couleurs

Vendu au minimum par multiple de 5 ml

Mat		Mat		Mat	
9728-00		9758-03		9748-02	
9708-07		9738-02		9748-00	
9708-01		9738-03		9748-01	
9708-02		9738-08		9748-04	
9702-06		9738-07		9768-00	
9758-04		9738-01		9778-00	
9758-01		9738-06		9788-01	
9758-14		9738-00		9788-00	
9758-00		9738-05		9798-60	
9758-06		9738-04		9798-30	
9758-02		9748-03		9722-00	

La reproduction des couleurs n'est pas garantie

## TEINTÉ MASSE MÉTALLISÉ MACTAC

### MACAL 1000 SERIES

50µ - PET métallisé effet miroir des 2 côtés - Echenillage rapide même sur les petites lettres et les lignes fines  
Applications de marquage à moyen terme à l'intérieur et à l'extérieur à court terme - Sans PVC  
Adhésif acrylique - Excellente stabilité dimensionnelle - Liner Kraft



RÉFÉRENCES	TEINTE	NORME FEU	ADHÉSIF	DURABILITÉ	LAIZE	LONGUEUR	PRIX HT/M <sup>2</sup>
F-MAC-1069	Argent	-	Incolore permanent	3 ans	1,23 m	50 m	11,08 €
F-MAC-1079	Or	-	Incolore permanent	3 ans	1,23 m	50 m	11,08 €

#### Métallisés

Brillant		Brillant	
1069		1076	



TÉLÉCHARGER  
LA COULEUR CARD

## SPÉCIALITÉ

### FILM FLUORESCENT

100µ - Adhésif acrylique solvant - Liner kraft - Haute résistance aux UV et produits chimiques - Surfaces planes

**GRAFITYP**

RÉFÉRENCE	TEINTE	NORME FEU	ADHÉSIF	DURABILITÉ	LAIZES	LONGUEUR	PRIX HT/M <sup>2</sup>
V-FLUORXXXX-125	Couleurs	-	Incolore permanent	6 mois	0,610 - 1,22 m	25 m	15,96 €

### Couleurs

Brillant		Brillant		Brillant	
JAUNE	Jaune	ROUG	Rouge	VERT	Vert
ORAN	Orange				

La reproduction des couleurs n'est pas garantie



Crédits photos - Stefamerpik



Crédits photos - Grafityp

Supports de découpe  
teinté masse

## TEINTÉ MASSE POLYMÈRE POUR BÂCHE DE CAMION

### MACAL TRUCK TARP

80µ - Vinyle coulé - Conformable - Pour les bâches plastifiées à base de PVC

Surface antistatique pour repousser la pollution - Excellente stabilité dimensionnelle

Résiste à l'altération des couleurs - Supporte les très fréquentes ouvertures et fermetures d'un rideau

**mactac**

RÉFÉRENCES	FINITION	IMPRIMABILITÉ	ADHÉSIF	DURABILITÉ	LAIZE	LONGUEUR	PRIX HT/M <sup>2</sup>
VB-MAC-88-00	Noir mat	-	Incolore permanent	5 ans	1,23 m	50 m*	21,23 €
VB-MAC-28-00	Blanc mat	LATEX SOLVANT UV	Incolore permanent	5 ans	1,23 m	50 m*	21,23 €

\*Possibilité d'acheter au mètre linéaire

### Couleurs

Mat		Mat	
28-00	White	88-00	Black

La reproduction des couleurs n'est pas garantie



Crédits photos - Mactac - Truck Tarp

## VINYLE COULÉ MACTAC

### COLOUR WRAP

80µ - Conformable - Adhésif acrylique structurée Bubble Free - Pose facile - Repositionnable  
Tack initial faible - Finition uniforme exceptionnelle - 3D  
Aussi pour la personnalisation de bateaux (au dessus de la ligne de flottaison)



RÉFÉRENCES	TEINTE	NORME FEU	ADHÉSIF	DURABILITÉ	LAIZES	LONGUEUR	PRIX HT/M²
VC-MAC-XXX	Couleurs	-	Incolore permanent	6 ans	1,52 m	25 m	26,75 €
VC-MAC-XXX	Noir et blanc	-	Incolore permanent	8 ans	1,52 m	25 m	25,19 €
VC-MAC-XXXX	Métallisés	-	Incolore permanent	4 ans	1,52 m	25 m	28,34 €

Vendu au minimum par multiple de 5 ml

### Couleurs

Mat	Brillant	Satin	Mat	Brillant	Satin	Mat	Brillant	Satin			
-	G61	-	Ivory grey	-	G32	-	Valentine red	-	G42	-	Berry blue
-	G62	-	Shark grey	-	G33	-	Pepper red	-	G43	-	Dark blue
-	G14	-	Taxi beige	-	G34	-	Wine red	-	G46	-	Night blue
-	G11	-	Lemon yellow	-	G51	-	Frog green	M41	-	-	Navy blue
-	G12	-	Yellow	M51	-	-	Irish green	-	G44	-	Ocean blue
-	G13	-	Saffron yellow	-	G52	-	Forest green	-	-	S62	Light grey <b>NEW</b>
-	G21	-	Mandarin orange	-	G41	-	Blue	-	-	S61	Dark grey <b>NEW</b>
-	G22	-	Bright orange	-	-	S41	Summer blue <b>NEW</b>	-	G63	-	Asteroid
M31	G31	-	Light red	-	G45	-	Light blue	La reproduction des couleurs n'est pas garantie			

### Noir et blanc

Mat	Brillant	Satin	Mat	Brillant	Satin	
M81	G81	S81	Black <b>NEW</b>	M01	G01	White

La reproduction des couleurs n'est pas garantie



### Métallisés

Mat	Brillant	Satin	Mat	Brillant	Satin	Mat	Brillant	Satin			
MM61	GM61	-	Silver	-	GM41	-	Ice blue	-	GM71	-	Copper
MM62	GM62	-	Fossil	MM41	-	-	Ash blue <b>NEW</b>	-	-	SM21	Dark copper
MM63	-	-	Titanium	MM42	-	-	Blue	-	GM31	-	Red
MM64	-	-	Graphite	MM43	-	-	Deep blue	-	GM33	-	Dark red
MM65	-	-	Charcoal	-	GM51	-	Sporty green	-	GM73	-	Chestnut
MM41	-	-	Ash blue	-	GM52	-	Beetle green <b>NEW</b>	-	GM72	-	Bronze
MM44	-	-	Pepple blue	-	GM53	-	Racing green	MM66	-	-	Cannon ball
-	-	SM91	Dark purple <b>NEW</b>	-	GM32	-	Blush	La reproduction des couleurs n'est pas garantie			





## VINYLE COULÉ ARLON

### PREMIUM COLOUR CHANGE ARLON



76-84µ - Adhésif solvant structuré - Conformable - 3D - Excellente repositionnabilité et enlevabilité sans résidus  
 Haute brillance sur les finitions brillantes grâce au film de protection - Finition extrêmement lisse  
 Maintien garanti dans les emboutis profonds, les courbes et les creux



RÉFÉRENCES	TEINTE	NORME FEU	ADHÉSIF	DURABILITÉ	LAIZES	LONGUEUR	PRIX HT/M <sup>2</sup>
VC-ARL-XXX	Couleurs	-	Incolore enlevable	10 ans	1,52 m	25 m	29,38 €
VC-ARL-XXX	Noir et blanc	-	Incolore enlevable	10 ans	1,52 m	25 m	27,70 €
VC-ARL-XXX	Métallisés	-	Incolore enlevable	10 ans	1,52 m	25 m	34,68 €
VC-ARL-XXX-50	Déchromage noir	-	Incolore enlevable	10 ans	50 mm	25 m	27,70 €

Vendu au minimum par multiple de 5 ml

### Couleurs

Mat	Brillant	Satin	Mat	Brillant	Satin	Mat	Brillant	Satin			
-	421	-	Bright yellow	-	422	-	Midnight blue	-	405	455	Pearl white
-	428	-	Golden ray <b>NEW</b>	-	414	-	Berry blue	-	415	-	Khaki green
-	406	-	Orange	-	419	-	Light blue	506	-	-	Military green
-	401	-	Red	-	429	-	Electric lime <b>NEW</b>	-	412	-	Light grey
-	418	-	Carmin Red	-	410	-	Sand brown	505	413	-	Grey
-	408	-	Blue grey	La reproduction des couleurs n'est pas garantie							

### Noir et blanc

Mat	Brillant	Satin	Mat	Brillant	Satin		
503	403	453	Black	-	402	452	White

La reproduction des couleurs n'est pas garantie

### Métallisés

Mat	Brillant	Satin	Mat	Brillant	Satin	Mat	Brillant	Satin			
-	427	-	Ruby red <b>NEW</b>	-	-	458	Scream green	557	-	-	Alu. purple
551	-	-	Alu. red	-	426	-	Sierra green	456	-	-	Berry blue alu.
554	424	-	Black rose	-	431	-	Stealth green <b>NEW</b>	555	-	-	Alu. blue
-	435	-	Infinity purple <b>NEW</b>	560	-	-	Forest green <b>NEW</b>	-	432	-	Sea breeze <b>NEW</b>
-	434	-	Future berry <b>NEW</b>	-	-	459	Viper green	-	433	-	Stealth blue <b>NEW</b>
-	425	-	Dragonfruit	-	-	457	Bond gold	561	-	-	Cobalt blue <b>NEW</b>
-	-	460	Paradise pink	558	-	-	Alu. grey	-	416	454	Charcoal
508	-	-	Aztec bronze	-	411	-	Silver	-	404	-	Black
559	-	-	Gold rush Alu.	La reproduction des couleurs n'est pas garantie							

### Déchromage

Mat	Brillant	Satin	
-	403	453	Black

La reproduction des couleurs n'est pas garantie



VIDÉO PCC ARLON



ENLEVER LE FILM DE PROTECTION

## FLEX DE DÉCOUPE STAHL'S'

### SPORTFILM

80µ



RÉFÉRENCES	ORIGINE	TEINTE	POSE	LAIZE	LONGUEUR	PRIX HT/M <sup>2</sup>
FL-STA-SFXXX		Couleurs	130° / 10sec	0,50 m	25 m	16,94 €
FL-STA-SFXXX		Fluo	130° / 10sec	0,50 m	25 m	19,36 €

Vendu au minimum par multiple de 5 ml

### Couleurs

Mat	Mat	Mat
001 White	252 Pink	400 Green
004 Beige	250 Fuchsia	410 Dark green
005 Cream	285 Pastel purple	430 Olive
100 Lemon	280 Purple	550 Brown
110 Yellow	255 Pastel blue	730 Grey
106 Sunflower yellow	320 Light blue	740 Mid grey
185 Light orange	300 Royal blue	780 Dark grey
180 Orange	350 Navy	815 Silver
210 Signal red	380 Turquoise	115 Gold
200 Red	420 Pastel green	370 Pastel mint
220 Burgundy	421 Apple green	210 Rose gold
255 Pastel pink	422 Light green	

La reproduction des couleurs n'est pas garantie  
Autres couleurs : nous consulter

### Fluo

Mat	Mat	Mat
241 Pink	181 Orange	401 Green
101 Yellow	301 Blue	

La reproduction des couleurs n'est pas garantie

## FLEX DE DÉCOUPE RÉFLÉCHISSANT STAHL'S

### REFLECTIVE

140µ - Certifié DIN 20471 (haute visibilité) - Facile à couper



RÉFÉRENCE	FINITION	TEINTE	POSE	LAIZE	LONGUEUR	PRIX HT/M <sup>2</sup>
FL-STA-REFLEC	Brillant	Gris	150° / 10sec	0,50 m	25 m	25,08 €

Vendu au minimum par multiple de 5 ml

	100% coton	100% Polyester	Polyester sublimé	Poly / Coton	100% Nylon	Mélange de nylon
Reflective	●	●	○	●	-	-
Sportsfilm	●	●	○	●	-	-

### Légende

- Échenillage facile
- Repassage sur l'envers uniquement
- Valable jusqu'à X°C
- Support adhésif
- Application multicolore possible

● Recommandé ○ Convient - Non recommandé

---

57

# OUTILS ET ACCESSOIRES

---

**P. 58** ACCESSOIRES POUR :DHÉSIF

---

**P. 61** ACCESSOIRES POUR COVERING

---

**P. 63** NETTOYAGE ADHÉSIF ET SURFACE

---

**P. 64** ACCESSOIRES POUR POSE ET ŒILLETS

---

---

**P. 65** ACCESSOIRES POUR PAPIER ET BÂCHE

---

**P. 66** ROLL-UP ET PAPIERS

---

**P. 67** RACK DE RANGEMENT

---

**P. 69** CHARIOT DE MANIPULATION

---

## ECHENILLAGE

### TABLE ÉCHENILLAGE

Facilite l'échenillage, chauffante, température réglable (jusque 54°C). Surface utile : Environ 910x510mm

RÉFÉRENCE	DIMENSIONS (L X I X H)	PRIX HT
O-STA-TABCHAUF	100 x 70 x 10 cm	689,50 €



### CROCHET D'ÉCHENILLAGE

Pointeau à double extrémité

RÉFÉRENCE	PRIX HT
O-PLA-PICECHEN	2,80 €



### TAPIS AUTOCICATRISANT

RÉFÉRENCES	FORMAT	PRIX HT
A-CWT-1016-TAPIS	0,985 x 1,77 m	140 €
A-CWT-1428-TAPIS	1,445 x 2,88 m	325 €
A-CWT-1630-TAPIS	1,57 x 3,03 m	500 €
A-CWT-1640-TAPIS	1,57 x 4,047m	680 €
A-CWT-1736N-TAPIS	1,695 x 3,63 m	660 €
A-CWT-1840-TAPIS	1,77 x 4,04 m	760 €
A-CWT-2140-TAPIS	2,09 x 4,04 m	885 €



## FINITIONS

### RÈGLES DE SÉCURITÉ

Tranchant en acier inoxydable, aluminium très résistant et anodisé. Protège-doigts en aluminium courbé et fond est antidérapant. Chiffres gravés au laser.

RÉFÉRENCES	LONGUEUR	PRIX HT
ORE-PLA-REGLE-100	100 cm	114,10 €
ORE-PLA-REGLE-150	150 cm	159,15 €
ORE-PLA-REGLE-200	200 cm	195 €



### APPLICATION ROLL

Pour application de vinyle sur surfaces rugueuses. Pression idéale pour une pose facile et précise. S'adapte aux aspérités.

RÉFÉRENCE	PRIX HT
ORA-APPLROLL	118,15 €



Crédits photos - Dupli Data

## CUTTERS

### OLFA

Lame inclinée de 30°/45\* incluse  
Cutter métallique précision, couteau rétractable

RÉFÉRENCE	PRIX HT
OC-CUT-OLFA	9,05 €



### OLFA HEAVY DUTY

Lame large - Verrouillage automatique

RÉFÉRENCE	PRIX HT
OC-CUT-OLFA-HDUT	10,65 €



### CUTTER TÉLESCOPIQUE

Ergonomique, permet d'atteindre la table de travail sans se pencher

RÉFÉRENCE	PRIX HT
OC-CWT-TELESC	208 €



## ÉCHENILLAGE

### PINCE BOUTS DROITS

Acier inoxydable, forme ronde et surface intérieure plane.  
Pointe nette, pointue et acérée, se courbe à l'extérieur tout en étant plate à l'intérieur. L'extérieur ne colle pas au vinyle, idéale pour le vinyle et le flex

RÉFÉRENCE	PRIX HT
OP-PINC-DROITS	7,20 €



## LAMES

### LAMES OLFA

Boîte de 10 lames

RÉFÉRENCES	ANGLES	PRIX HT
OC-LAM30X10	30°	6,40 €
OC-LAM45X10	45°	4,60 €



### LAMES OLFA HEAVY DUTY

Boîte de 10 lames

RÉFÉRENCE	PRIX HT
OC-LAM-18X10	7,10 €



### LAMES CUTTER TÉLESCOPIQUE

Boîte de 10 lames

RÉFÉRENCE	PRIX HT
OC-CWT-TELESC-LAM	19 €



### PINCE BOUTS COURBÉS

Acier inoxydable, extrémités courbées avec pointe, extra fine et précise. Bouts recourbés, idéale pour accéder aux endroits difficiles pour la dépose de covering.

RÉFÉRENCE	PRIX HT
OP-PINC-COURB	6,95 €



## RACLETTES

### RACLETTE

Usage quotidien

RÉFÉRENCE	LONGUEUR	PRIX HT
ORA-QUOTIDIEN-10	10 cm	1,15 €

### RACLETTE SOUPLE

Pour les vinyles, les films, les bandes collantes et les sérigraphies. Pour les applications sensibles à la pression.

RÉFÉRENCE	LONGUEUR	PRIX HT
ORA-SOUPLE-10	10 cm	1,25 €

### RACLETTE VITROPHANIE

Poignée : Extra large, incassable. Adhérence améliorée et prolongée réduisant la fatigue. Revêtement anti-dérapant. Parfait pour une utilisation, en pose humide, avec des films épais durs, tels que les films ultra-transparents ou films de sécurité pour vitres.

Raclette polyuréthane : Flexible. Idéale pour éliminer l'humidité sous une variété de films.

RÉFÉRENCES	DÉSIGNATION	PRIX HT
ORA-VIT-POIGNEE-20	Poignée	61,50 €
ORA-VIT-20	Raclette	32,50 €



Crédits photos - Dupli Data

## RACLETTES FEUTRINE

### RACLETTE FEUTRE

Évite les rayures lors de l'application

RÉFÉRENCE	LONGUEUR	PRIX HT
ORA-FEUTRINE-10	10 cm	2,30 €

### RACLETTE MARATHON

En microfibre double épaisseur, évite les rayures. Dure plus longtemps. Peut être utilisée humide ou sèche.

RÉFÉRENCE	LONGUEUR	PRIX HT
ORA-MARATHON-10	10 cm	8,90 €

### RACLETTE MARATHON SOUPLE

En microfibre double épaisseur, évite les rayures. Dure plus longtemps. Peut être utilisée humide ou sèche.

RÉFÉRENCE	LONGUEUR	PRIX HT
ORA-MARATHON-S-10	10 cm	8,20 €



### RACLETTE 100% FEUTRINE

Réduit les rayures sur les impressions. Souple. Parfait pour appliquer de gros autocollants. Épaisseur : 10 mm.

RÉFÉRENCE	LONGUEUR	PRIX HT
ORA-100FEUTRINE-10	10 cm	3,60 €



### RACLETTE DE CONTOUR

Douce et souple. Pour application du vinyle dans les endroits difficiles. Permet de monter le vinyle jusqu'au bord en caoutchouc sans abîmer le vinyle

RÉFÉRENCE	PRIX HT
ORA-CONVERT	11,50 €



## RACLETTE COVERING

### RACLETTE EXTRA SOUPLE

Idéale pour le covering

RÉFÉRENCE	LONGUEUR	PRIX HT
ORA-EXT-SOUPLE-10	10 cm	2,90 €



### RACLETTE RIGIDE + FEUTRINE

Idéale pour les vinyles coulés de types SLX/SLX+. Feutrine résistante, glisse améliorée avec une prédécoupe pour épouser les bords au mieux.



RÉFÉRENCE	LONGUEUR	PRIX HT
ORA-ARL-ORAN-10	10 cm	6,30 €

### RACLETTE SOUPLE + FEUTRINE

Idéale pour les vinyles wrapping de type PCC. Feutrine résistante, glisse améliorée avec une prédécoupe pour épouser les bords au mieux.



RÉFÉRENCE	LONGUEUR	PRIX HT
ORA-ARL-GRIS-10	10 cm	6,30 €



Feutrine rigide (orange) et souple (grise)

## POSE DE COVERING

### ACTIVATEUR

Pour les films auto-adhésifs sur les peintures automobiles à base d'eau et les films de sécurité sur vitre.

RÉFÉRENCE	CONTENANCE	PRIX HT
OP-ACTIVATEUR	100 mL	38,90 €



### GANTS BLANCS

Gants fins spécial covering, sans couture. Vendus par paire

RÉFÉRENCE	TAILLE	PRIX HT
OP-GBLANCS	M - L - XL	3,40 €



### APPLICATION ROLL

Pour application de vinyle sur surfaces rugueuses. Pression idéale pour une pose facile et précise. S'adapte aux aspérités.

RÉFÉRENCE	PRIX HT
ORA-APPLROLL	118,15 €



# DÉCOUVREZ NOTRE GAMME FILM DE TRANSFERT

VOIR PAGE 44



## BANDE DE DÉCOUPE

### DESIGN LINE

Découpez les films selon des formes simples à très complexes sans rayer la carrosserie. Étirable et conformable. Suit parfaitement les contours.

RÉFÉRENCE	PRIX HT
O-BD-DESIGNL	54,85 €

### FINISH LINE

Découpez les films selon des formes simples à très complexes sans rayer la carrosserie. Avec une largeur de 3,5 mm, il est idéal pour des découpes précises. Conformable autour des pare-chocs, des poignées de porte, des miroirs et autres zones aux formes complexes, il garantit une finition impeccable.

RÉFÉRENCE	PRIX HT
O-BD-FINISNL	54,85 €



VIDÉO BIEN CHOISIR SES OUTILS COVERING

Crédits photos - Dupli Data

## AIDE À LA POSE

### AIMANT DE MONTAGE

Évite de provoquer des tâches. Aimant à base en caoutchouc gris clair. La base contient 6 aimants en néodyme qui se combinent. Produit une force magnétique de plus de 7,5 kg.

RÉFÉRENCE	PRIX HT
O-COV-AIM7	9,45 €

### AIMANT DE MONTAGE GOLIATH

Évite de provoquer des tâches. Aimant à base en caoutchouc gris clair. La base contient 6 aimants en néodyme qui se combinent. Force de traction d'au moins 24 kg. Un seul peut tenir un film de 1,5 mètre de large. Aimants au manche troué pour insérer la barre d'outils.

RÉFÉRENCE	PRIX HT
O-COV-AIM24	17,70 €



### SACOCHÉ À OUTILLAGE

Plaque métallique intégrée pour poser les aimants

RÉFÉRENCES	DÉSIGNATION	PRIX HT
O-SACOUTILS	Sac	33,90 €
O-SACOUTILS-CEINT	Ceinture	5,65 €



**RETROUVEZ  
LE FILM COVERING**

VOIR PAGES 17 ET 54



## NETTOYAGE ADHÉSIF

### SURFACE CLEANER II

Nettoyant et dégraissant toutes surfaces, rapide et efficace. Sans rayures.

RÉFÉRENCES	CONTENANCE	PRIX HT
ON-SCLEANER-1	1 L	16,90 €
ON-SCLEANER-5	5 L	65



### GLASS CLEANER

Nettoyant et dégraissant, idéal pour les vitres. Nettoie en profondeur et sèche rapidement.

RÉFÉRENCE	CONTENANCE	PRIX HT
ON-GCLEANER-1	1 L	10,95 €



Crédits photos - Dupli Data

## POSE / DÉPOSE

### RIGHT ON

Facilite la pose, peut être dilué avec de l'eau. Vaporisez l'adhésif et le support

RÉFÉRENCES	CONTENANCE	PRIX HT
ON-RIGHTON-1	1 L	13,90 €
ON-RIGHTON-5	5 L	48,60 €



### RIGHT OFF

Enlève les résidus de colle en 2 minutes, supprime goudron et graisses. Utilisable sur tous types de films.

RÉFÉRENCES	CONTENANCE	PRIX HT
ON-RIGHTOFF-1	1 L	26,45 €
ON-RIGHTOFF-5	5 L	111,20 €



### ACTIVATEUR

Pour les films auto-adhésifs sur les peintures automobiles à base d'eau et les films de sécurité sur vitre.

RÉFÉRENCE	CONTENANCE	PRIX HT
OP-ACTIVATEUR	100 mL	38,90 €



## OUTILS

### VERNIS DE SCELLEMENT

Contient du vernis pour sceller les bordures des films en pose extérieure. Vernis acrylique anti-UV à séchage rapide (entre 5 et 15 minutes selon la température extérieure). Compatible avec le microperforé.

RÉFÉRENCE	PRIX HT
O-SEALITPEN	27,55 €



### BLACKBOARD MARKER **isee2**

Marqueur liquide blanc à base de craie. Destiné à être utilisé sur les tableaux noirs, les fenêtres ou les miroirs. Le marqueur liquide ne fait pas de bavures et ne s'estompe pas. S'efface facilement avec une serviette en papier humide. Vendu par lot de 10.

RÉFÉRENCE	PRIX HT
O-ISE-MARKER-BLANC	46 €

### ERAZE MARKER **isee2**

Marqueur effaçable destiné à être utilisé sur les tableaux blancs, les fenêtres ou les miroirs. Ne laisse aucune traces, s'efface très facilement avec un chiffon sec, même en cas d'effacement après une longue période. Vendu par lot de 10.

RÉFÉRENCE	PRIX HT
O-ISE-MARKER-NOIR	22,45 €



**RETROUVEZ  
LES PRESSES  
À ŒILLET**

VOIR PAGE 158

## POSE D'ADHÉSIF

### PAPIER DE MASQUAGE

Préparation des kits PLV, permet de protéger les zones lors de travaux

RÉFÉRENCES	DIMENSIONS	PRIX HT
O-PMASQ-19	1,9 cm x 50 m	2,05 €
O-PMASQ-48	4,8 cm x 50 m	4,50 €



## ŒILLETS

### EMBOUTS MÉTAL

RÉFÉRENCES	DIAMÈTRE	PRIX HT
O-EMBOUT-MET-5	5 mm	69,15 €
O-EMBOUT-MET-10	10 mm	84,70 €
O-EMBOUT-MET-12	12 mm	93,15 €
O-EMBOUT-MET-15	15 mm	101,60 €

### ŒILLETS NICKEL

RÉFÉRENCES	DIAMÈTRE	CONTENANCE	PRIX HT
O-OEIL-NIC-2500-5	5 mm	2500	107,25 €
O-OEIL-NIC-2500-10	10 mm	1000	103,05 €
O-OEIL-NIC-2500-12	12 mm	500	94,50 €
O-OEIL-NIC-2500-15	15 mm	250	89,25 €

### ŒILLETS PVC MANUELS

Contient les œillets et les rondelles. Fonction AirPress pour une pose à la main.

RÉFÉRENCE	DIAMÈTRE	CONTENANCE	PRIX HT
O-OEIL-PVC-500-12	12 mm	500	96,05 €

### ŒILLETS PVC

Pose avec machine à œillets

RÉFÉRENCES	DÉSIGNATION	DIAMÈTRE	CONTENANCE	PRIX HT
O-OEIL-PVC-C-12	Œillets	12 mm	1000	61,25 €
O-OEIL-PVC-C-R0-12	Rondelles	12 mm	1000	26,10 €

## FILM DE MONTAGE

### DOT TAPE

Tape adhésif double face, sans résidus - Une face permanente et une face à point de colle

RÉFÉRENCE	COLLE	DURABILITÉ	LAIZES	LONGUEUR	PRIX HT
O-DF-DOT-137	Enlevable	1 an	1,37 m	50 m	602,80 €
O-DF-DOT-50	Enlevable	1 an	50 mm	50 m	38,90 €



### ADHÉSIF DOUBLE FACE

135µ - Adhésif sensible à la pression, polyester. S'adapte à presque tous les matériaux : plastique, bois, verre, métal, etc. Projets de montage dans les galeries, musées et expositions. Applications intérieures et extérieures. Notre film de montage contient du PH neutre dans la colle contre le vieillissement et jaunissement - Adhésif transparent

RÉFÉRENCE	COLLE	DURABILITÉ	LAIZES	LONGUEUR	PRIX HT/M <sup>2</sup>
O-DF-132M	Permanente	-	1,04 - 1,30 - 1,53 m	100 m	3,89 €

## RENFORTS

### RENFORT ADHÉSIF RECTO/VERSO

Renfort adhésif Recto / Verso pour œillets. Évite les déchirures. Boîte de 730 ex.

RÉFÉRENCE	DIMENSIONS	PRIX HT
O-RADH-OEIL-34	34 x 68 mm	136,60 €

### RENFORT ADHÉSIF

Renfort adhésif pour œillets, évite les déchirures. Boîte de 250 ex.

RÉFÉRENCE	LARGEUR	PRIX HT
O-RADH-OEIL-40	40 mm	74,75 €



Crédits photos - Dupli Data - Renfort adhésif

### ADHÉSIF DOUBLE FACE SPÉCIAL BÂCHE

Polypro blanc. Permet la réalisation d'ourlets manuelles avec pose d'œillets.

RÉFÉRENCES	DIMENSIONS	PRIX HT
O-DFACE-B-19X50M	19 mm x 50 m	25,70 €
O-DFACE-B-50X50M	50 mm x 50 m	49,20 €

### PINCE

Pince coupante pour couper les angles en arrondis.

RÉFÉRENCE	PRIX HT
O-OEIL-PINCE	334,40 €



Crédits photos - Dupli Data - Renfort adhésif

## ROLL-UP SIMPLE FACE

### ROLL-BANNER

Léger et compact facile et rapide à monter rail clippant, pieds en aluminium avec embouts noirs. Plateau en acier galvanisé extra long au dessous, sac renforcé avec doublure et fermeture éclair mât télescopique et support-mât renforcé.

RÉFÉRENCES	HAUTEUR	LARGEURS	PRIX HT
D-5DI-RBAN-80	2 m	80 cm	31,85 €
D-5DI-RBAN-85	2 m	85 cm	32,85 €
D-5DI-RBAN-100	2 m	100 cm	39,85 €
D-5DI-RBAN-120	2 m	120 cm	58,60 €
D-5DI-RBAN-150	2 m	150 cm	70,85 €



Crédits photos - Dupli Data

## ROLL-UP

### FILM POLYPRO NEW

270µ - Très bonne résistance mécanique - Haute qualité d'impression - Bonne planéité

LATEX SOLVANT UV

RÉFÉRENCE	FINITION	DOS	NORME FEU	SANS PVC	LAIZES	LONGUEUR	PRIX HT/M <sup>2</sup>
FI-POLY-270	Blanc satin	Gris	-		0,914 - 1,27 m	40 m	4,31 €

### CARBON BLOCK

260µ - Indéchirable

SOLVANT UV

RÉFÉRENCE	FINITION	DOS	NORME FEU	SANS PVC	LAIZES	LONGUEUR	PRIX HT/M <sup>2</sup>
FI-ROL-260	Blanc mat	Gris	-	-	0,914 - 1,07 - 1327 m	50 m	5,22 €

### BÂCHE MATE NEW

LATEX SOLVANT UV €

RÉFÉRENCE	FINITION	GRAMMAGE	NORME FEU	SANS PVC	LAIZE	LONGUEUR	PRIX HT/M <sup>2</sup>
BECO-440	Blanc lisse mat	440	-	-	1,12 m	50 m	2,18 €

### Service de coupe

Toutes nos bâches peuvent être recoupées dans une laize précise sur demande. Voir page 28.

## RACKS

### BULLRACK

Verrouillage des roues possible, Adapté aux mandrins de 2" et 3".

RÉFÉRENCES	LONGUEUR MAXIMALE	CAPACITÉ MAX	POIDS MAXIMUM	DIMENSIONS	PRIX HT
ORG-BRACK-45X162	1,62 m	15 rouleaux	460 kg	1,84 x 0,44 x 1,475 m	802 €
ORG-BRACK-8X320	3,20 m	8 rouleaux	800 kg	3,42 x 0,90 x 1,31 m	1 328 €

### WALLRACK

Rangement mural pour supports numériques. Pieds fixes.

RÉFÉRENCE	LONGUEUR MAXIMALE	CAPACITÉ MAX	POIDS MAXIMUM	DIMENSIONS	PRIX HT
ORG-WRACK-10X162	1,62 m	10 rouleaux	300 kg	1,732 x 0,224 x 1,83 m	261 €

### MULTIRACK

Verrouillage des roues possible.

RÉFÉRENCE	LONGUEUR MAXIMALE	CAPACITÉ MAX	POIDS MAXIMUM	DIMENSIONS	PRIX HT
ORG-MRACK-36X122	1,22 m	36 rouleaux	480 kg	0,85 x 1,02 x 1,845 m	852 €

### TABLERACK

Verrouillage des roues possible. Adapté aux mandrins de 2" et 3".

RÉFÉRENCE	LONGUEUR MAXIMALE	CAPACITÉ MAX	POIDS MAXIMUM	DIMENSIONS	PRIX HT
ORG-TRACK-56X60	0,6 m	56 rouleaux	460 kg	1,17 x 1,86 x 0,965 m	910 €

### BULLRACK



### WALLRACK



### MULTIRACK



### TABLERACK



### Frais de port en sus

Veuillez nous consulter pour plus d'informations.

## RACKS

### CHARIOT POUR MÉDIA RIGIDE

Roulettes en nylon robustes, possible de changer la position des montants.

RÉFÉRENCE	POIDS MAXIMUM	DIMENSIONS	PRIX HT
ORG-CHARIOT-RIGIDE	460 kg	1,30 x 0,63 x 0,94 m	437 €

### MOBILE

Verrouillage des roues possible.

RÉFÉRENCE	POIDS MAXIMUM	DIMENSIONS	PRIX HT
ORG-MOBILE-12X162	460 kg	0,425 x 0,58 x 0,39 m	223 €
ORG-MOBILE-16X162	460 kg	0,445 x 0,60 x 0,62 m	292 €

### JUMBO ROLLS TRANSPORTEUR

Spécialement conçu pour les rouleaux de grande taille. Possibilité de l'utiliser pour le stockage dans une position fixe ainsi que de le déplacer. Vous pouvez utiliser trois Jumbo Rolls pour des rouleaux plus lourds ou des rouleaux de 5 mètres de long. Les rouleaux plus lourds doivent être stockés sur la position la plus basse.

RÉFÉRENCE	POIDS MAXIMUM	DIMENSIONS	PRIX HT
ORG-JUMBO-6	1200 kg 2 Jumbo 1800 kg pour 3 Jumbo	0,64 x 0,64 x 1,27 m	677 €

### CHARIOT POUR MÉDIA RIGIDE



### JUMBO ROLLS TRANSPORTEUR



### MOBILE



#### Frais de port en sus

Veillez nous consulter pour plus d'informations.

## CHARIOTS

### COMPACT LIFTER

Roues multidirectionnelles avec cassures pour faciliter le roulement du support sur la rampe. Le cric peut être rangé dans une position verticale à l'écart.

RÉFÉRENCE	LONGUEUR MAXIMALE	HAUTEUR MAX	POIDS MAXIMUM	DIMENSIONS	PRIX HT
ORG-COMPACT-LIFTER	Toutes largeurs	130 cm	200 kg	5,70 x 6,50 m	1 725 €

### COMPACT E LIFTER LITE

Roues multidirectionnelle avec cassures pour faciliter le roulement du support sur la rampe, chargeur intégré.

RÉFÉRENCE	LONGUEUR MAXIMALE	HAUTEUR MAX	POIDS MAXIMUM	DIMENSIONS	PRIX HT
ORG-E-LIFTER-LITE	Toutes largeurs	170 cm	100 kg	8,10 x 6,10 m	2 860 €

### COMPACT E LIFTER PRO

Roues multidirectionnelles possibilité de déplacer le palonnier latéralement pour passer à travers les portes. Fonctionne à batterie, les roues arrières sont munies de freins pour faciliter le déplacement du média sur la rampe Indicateur de batterie.

RÉFÉRENCE	LONGUEUR MAXIMALE	HAUTEUR MAX	POIDS MAXIMUM	DIMENSIONS	PRIX HT
ORG-E-LIFTER-PRO	5 m	130 cm	300 kg	8,10 x 6,10 m	4 313 €

### COMPACT LIFTER



### COMPACT E LIFTER LITE



### COMPACT E LIFTER PRO



### Frais de port en sus

Veillez nous consulter pour plus d'informations.



# RECYCLAGE DES ENCRE

Moins de déchets, plus de couleurs pour demain

## IMPRIMEZ RESPONSABLE, RECYCLEZ VOS CARTOUCHES

Moins de déchets, plus de couleurs pour demain ! En soutenant le recyclage des cartouches d'encre, nous faisons tous un geste essentiel pour réduire notre impact environnemental. Conscients des enjeux, les principaux fabricants comme HP et Epson se mobilisent en offrant des solutions de collecte et de réutilisation pour leurs cartouches usagées. Ces programmes de récupération permettent de limiter les déchets et de réintégrer les matériaux dans des cycles de production responsables. Ensemble, contribuons à un avenir plus durable en choisissant des pratiques d'impression plus écologiques.



## PLANET PARTNERS

Recyclage en circuit fermé

Avec le Programme HP Planet Partners, recyclez gratuitement vos cartouches HP en toute simplicité. Il suffit de vous rendre sur [hp.com/recycle](https://hp.com/recycle) pour obtenir des étiquettes ou des enveloppes de retour gratuites, ou commander des boîtes de collecte. Après réception, HP trie et recycle vos cartouches dans des centres spécialisés en France et en Allemagne, certifiés ISO 14001.

Chaque cartouche usagée est démantelée pour en séparer les matériaux, qui sont ensuite transformés en matières premières. Ce plastique recyclé entre dans la fabrication de nouvelles cartouches, favorisant un cycle fermé. Grâce à ce processus, HP minimise les déchets et optimise l'utilisation des ressources.

## EPSON PARTENAIRE CONIBI

Solution industrielle pour le recyclage des consommables

Epson offre un programme gratuit pour le recyclage des consommables de ses imprimantes grand format : cartouches, bidons de récupération d'encre, et raclettes de nettoyage. Pour participer, inscrivez-vous sur la page de recyclage d'Epson [epson-recycling.cycleon.eu/en/login](https://epson-recycling.cycleon.eu/en/login), créez un compte, puis remplissez le formulaire en ligne pour recevoir des boîtes de collecte spécifiques à vos consommables. Chaque boîte peut contenir entre 40 et 60 cartouches.

Lorsque les boîtes sont pleines, faites-les collecter gratuitement par Conibi, avec une prise en charge possible à partir de deux boîtes pour limiter l'empreinte écologique des transports. Engagée depuis longtemps pour l'environnement et la qualité, Epson est certifiée ISO 9001 et ISO 14001 depuis 2006. Sa politique RSE repose sur un management responsable "environnement et qualité," des partenariats éthiques avec ses fournisseurs, et une démarche active en faveur de l'inclusion.





---

71

# ENCRE ET MAINTENANCE

Encres et  
maintenance



**P. 72** ENCRE ET MAINTENANCE HP LATEX

**P. 75** ENCRE ET MAINTENANCE RÉSINE

**P. 76** ENCRE ET MAINTENANCE UV

**P. 80** ENCRE ET MAINTENANCE SOLVANT

**P. 84** ENCRE ET MAINTENANCE SUBLIMATION

**P. 86** ENCRE ET MAINTENANCE DTF

## LÉGENDE

TEINTE	DÉSIGNATION	TEINTE	DÉSIGNATION	TEINTE	DÉSIGNATION	TEINTE	DÉSIGNATION
	Cyan		Light Cyan		Rouge		Optimiseur
	Magenta		Light Magenta		Blanc		Overcoat
	Jaune		Orange		Bleu		Vernis
	Noir		Light Noir		Argenté		

## L100, L300 ET L500 SERIES

### ENCRES 821C

Pour série L115



RÉFÉRENCES	TEINTES	CONTENANCE	PRIX HT
------------	---------	------------	---------

E-HP-G0Y86A > E-HP-G0Y92A 400 ml 115,80 €

Sur commande uniquement

### ENCRES 831C

Pour série L315, L335, L365, L560 et L570



RÉFÉRENCES	TEINTES	CONTENANCE	PRIX HT
------------	---------	------------	---------

E-HP-CZ694A > E-HP-CZ699A 775 ml 156,75 €

E-HP-CZ706A 775 ml 156,75 €

### ENCRES 871C

Pour série L570



RÉFÉRENCES	TEINTES	CONTENANCE	PRIX HT
------------	---------	------------	---------

E-HP-G0Y79C > E-HP-G0Y85C 3 L 467,85 €

### TÊTES ET MAINTENANCE 831

Pour série L315, L335, L365, L560 et L570



RÉFÉRENCES	TEINTES	DÉSIGNATION	PRIX HT
------------	---------	-------------	---------

E-HP-CZ677A > E-HP-CZ680A Tête d'impression 128,65 €

E-HP-CZ681A - Cartouche de maintenance 187,15 €

### 821C



### 871C



### 831C



## L700 ET L800 SERIES

### ENCRES 832

Pour série L630, L630W, L700, et L700W



RÉFÉRENCES	TEINTES	CONTENANCE	PRIX HT
E-HP-4UV29A		1 L	147,60 €
E-HP-4UV75A > E-HP-4UV82A		1 L	147,60 €
E-HP-4UV83A	-	Récupérateur d'encre	54,65 €

### ENCRES 873

Pour série L800 et L800W



RÉFÉRENCES	TEINTES	CONTENANCE	PRIX HT
E-HP-4UV62A		3 L	327,95 €
E-HP-4UV84A > E-HP-4UV91A		3 L	327,95 €

### TÊTES ET MAINTENANCE 836

Pour série L630, L630W, L700, L700W, L800 et L800W



RÉFÉRENCES	TEINTES	DÉSIGNATION	PRIX HT
E-HP-4UU93A > E-HP-4UU98A		Tête d'impression	180,35 €
E-HP-4UU96A*	-	Cartouche de maintenance	187,40 €
E-HP-7HR18A	-	Kit mousse collecteur d'encre	290 €

\*Non adapté L630 et L630W

## L1500 ET L3600 SERIES

### ENCRES 881C

Pour série L1500



RÉFÉRENCES	TEINTES	CONTENANCE	PRIX HT
E-HP-CR331A > E-HP-CR337A		5 L	550 €
E-HP-T0F92A	-	Kit mousse collecteur d'encre	510 €

### MAINTENANCE 881

Pour série L1500



RÉFÉRENCE	TEINTES	DÉSIGNATION	PRIX HT
E-HP-CR339A	-	Rouleau de nettoyage	417 €

### ENCRES 891

Pour série L3600



RÉFÉRENCES	TEINTES	CONTENANCE	PRIX HT
E-HP-G0Y72A > E-HP-G0Y78A		10 L	720 €

### TÊTES 891

Pour série L1500 et L3600



RÉFÉRENCES	TEINTES	DÉSIGNATION	PRIX HT
E-HP-CR327A > E-HP-CR330A		Tête d'impression	504 €

## LÉGENDE

TEINTE	DÉSIGNATION	TEINTE	DÉSIGNATION	TEINTE	DÉSIGNATION	TEINTE	DÉSIGNATION
	Cyan		Light Cyan		Rouge		Optimiseur
	Magenta		Light Magenta		Blanc		Overcoat
	Jaune		Orange		Bleu		Vernis
	Noir		Light Noir		Argenté		

## R SERIES

### ENCRES 872

Pour série R1000



RÉFÉRENCES	TEINTES	CONTENANCE	PRIX HT
E-HP-G0Z01A > E-HP-G0Z09A		3 L	330 €

Sur commande uniquement

### ENCRES 882

Pour série R2000



RÉFÉRENCES	TEINTES	CONTENANCE	PRIX HT
E-HP-G0Z10A > E-HP-G0Z17A		5 L	460,50 €
E-HP-G0Z09A		3 L	330 €



## TÊTES ET MAINTENANCE 886

Pour série R1000 et R2000



RÉFÉRENCES	TEINTES	DÉSIGNATION	PRIX HT
E-HP-G0Z21A		Tête d'impression	378 €
E-HP-G0Z22A > E-HP-G0Z24A		Tête d'impression	504 €
E-HP-G0Z00A	-	Kit de nettoyage	310 €

## FB550 ET FB750 SERIES

### ENCRES SCITEX FB250

Pour série FB550 et FB750



RÉFÉRENCES	TEINTES	DÉSIGNATION	PRIX HT
E-HP-CQ123A		2 L	357 €
E-HP-CH216A > E-HP-CH221A		3 L	508,75 €
E-HP-CQ121A	-	Kit de nettoyage	95 €

Sur commande uniquement

## SC-R SERIES

### ULTRACHROME RS

SC-R5000

EPSON

RÉFÉRENCES	TEINTES	CONTENANCE	PRIX HT
E-EP-C13T45U100 > E-EP-C13T45U700		2x 1,5 L	315 €
E-EP-C13T45X100	Cleaner	1,5 L	96 €

## CONSOMMABLES SC-R SERIES

### CONSOMMABLES SC-R

Pour série SC-R5000 et SC-R5000L

EPSON









RÉFÉRENCES	DÉSIGNATION	PRIX HT
E-EP-C13T45U800	Liquide maintenance 2x 1,5L	34,05 €
E-EP-C13S210100	Unité de nettoyage	117,87 €
E-EP-C13S210103	Kit de maintenance	29 €
E-EP-C13S090013	Bâtonnets nettoyage - 50 exemplaires	21 €
E-EP-C13S210071	Réservoir encre usagées	31 €
E-EP-C12C935321	Guide papier	NC

### Collecte et recyclage

Comme tous les produits d'impression Epson, la gamme SC-R bénéficie d'un programme de collecte et de recyclage pour les poches d'encre usagées. Il est nécessaire d'enregistrer son produit directement sur le site : [www.epson-recycling.cycleon.eu/en/login](http://www.epson-recycling.cycleon.eu/en/login). Voir page 70.



## LÉGENDE

TEINTE	DÉSIGNATION	TEINTE	DÉSIGNATION	TEINTE	DÉSIGNATION	TEINTE	DÉSIGNATION
	Cyan		Light Cyan		Rouge		Optimiseur
	Magenta		Light Magenta		Blanc		Overcoat
	Jaune		Orange		Bleu		Vernis
	Noir		Light Noir		Argenté		

## ENCRES M3 ET M5 SERIES

### UVGEL 460 NEW

Pour série Colorado 1360 series, 1650 series, M3 series et M5 series

**Canon**

RÉFÉRENCES	TEINTES	CONTENANCE	PRIX HT
E-CA-460-700		700 ml	144,65 €
E-CA-460-1		1 L	339,54 €

## CONSOMMABLES M3 ET M5 SERIES

### CONSOMMABLE COLORADO M SERIES NEW

Pour série Colorado M3 series et M5 series

**Canon**

RÉFÉRENCES	DÉSIGNATION	PRIX HT
E-CA-COL-NET	Kit de nettoyage	33,90 €
E-CA-COL-BAC	Bac de maintenance Colorado série M	58,35 €
E-CA-COL-MAIN	Cassette de maintenance en tissus Colorado série M	119,70 €
E-CA-COL-FILTRE	Filtre aérosol Colorado série M	58,80 €



Crédits photos - Canon - UVgel 460

## ENCRES JFX, UJF ET UJV SERIES

### LH 100

Pour série UJF3042, UJF6042, UJF7151 Plus, JFX1615, JFX1631, JFX200 EX et JFX500



RÉFÉRENCES	TEINTES	CONTENANCE	PRIX HT
E-MI-SPC-0659		220 ml	79 €
E-MI-LH100-25*		250 ml	84 €
E-MI-SPC-0597*		600 ml	129 €
E-MI-LH100-1*		1 L	176 €

\*Sur commande uniquement

### LUS 120

Pour série JFX200, JFX500, JFX600, UJF et UJV55



RÉFÉRENCE	TEINTES	CONTENANCE	PRIX HT
E-MI-LUS120-1		1 L	112 €

### LUS 150

Pour série JFX200, JFX500, JFX600, UJF3042 et UJF6042



RÉFÉRENCE	TEINTES	CONTENANCE	PRIX HT
E-MI-LUS150-1		1 L	176 €

### LUS 170

Pour série UCJV150, UCJV300 et UJV100



RÉFÉRENCE	TEINTES	CONTENANCE	PRIX HT
E-MI-LUS170-1		1 L	146 €

### LUS 190

Pour série UJV100



RÉFÉRENCE	TEINTES	CONTENANCE	PRIX HT
E-MI-LUS190-1		1 L	112 €

Sur commande uniquement

### N120 **NEW**

Pour série JFX200, JFX500, JFX600, UJF et UJV55



RÉFÉRENCE	TEINTES	CONTENANCE	PRIX HT
E-NUM-N120-1		1 L	99 €

### N150 **NEW**

Pour série JFX200, JFX500, JFX600, UJF3042 et UJF6042



RÉFÉRENCES	TEINTES	CONTENANCE	PRIX HT
E-NUM-N150-1		1 L	129 €
E-NUM-N150-NET1	Liquide de maintenance	1 L	74 €

### N170 **NEW**

Pour série UCJV150, UCJV300 et UJV100



RÉFÉRENCES	TEINTES	CONTENANCE	PRIX HT
E-NUM-N170-1		1 L	113 €
E-NUM-N150-NET1	Liquide de maintenance	1 L	74 €

## CONSOMMABLES UJF ET UJV SERIES

### CONSOMMABLES UJV55

Pour série UJV55-320



RÉFÉRENCES	DÉSIGNATION	PRIX HT
E-MI-SPC-0569	Kit de nettoyage	102 €
E-MI-SPC-0568	Liquide de nettoyage 100 ml	33 €
E-MI-SPA-0193	Wiper - 2x 5 exemplaires	166,15 €
E-MI-SPA-0263	Mousse pour capping	147,50 €

### CONSOMMABLES UJF

Pour série UJF3042 et UJF6042



RÉFÉRENCES	DÉSIGNATION	PRIX HT
E-MI-SPA-0271	Wiper - 10 exemplaires	196,50 €
E-MI-SPC-0569	Kit de nettoyage	102 €
E-MI-SPC-0568	Liquide de nettoyage 100 ml	33 €
E-MI-SPC-0386	Coton-tige ultra absorbant incliné - 10 exemplaires	38,80 €
E-NET-CTIGE-XL	Coton-tige classique - 100 exemplaires	49,90 €
E-MI-SPC-0658	Mousse absorbante pour réservoir d'encre usagée	17,60 €
E-MI-SPC-0822	Mousse absorbante pour capping - 2 exemplaires	36,50 €
E-MI-SPC-0830	Absorbant W - 4 exemplaires	58,25 €
E-MI-SPC-0820	Set de mousse pour bouteille	24,90 €
E-MI-SPC-0819	Filtre anti-buée - 10 petits et 2 grands exemplaires	22,05 €

### CONSOMMABLES UCJV

Pour série UCJV150 et UCJV300



RÉFÉRENCES	DÉSIGNATION	PRIX HT
E-MI-SPC-0569	Kit de nettoyage	102 €
E-MI-SPC-0568	Liquide de nettoyage 100mL	33 €
E-MI-SPC-0386	Coton-tige ultra absorbant incliné - 10 exemplaires	38,80 €
E-MI-SPC-0271	Wiper - 10 exemplaires	196,50 €
E-MI-SPC-0820	Set de mousse pour bouteille	24,90 €
O-MI-SPA-0107	Lame de coupe média	36,50 €
O-MI-SPB-0001	Lame de découpe demi-chair standard	98,80 €
O-MI-SPB-0003	Lame de découpe demi-chair petit caractère	98,80 €
E-NET-CHIF23X23	Chiffonnettes de nettoyage - 150 exemplaires	47,15 €
E-NET-CTIGE-XL	Coton-tige classique - 100 exemplaires	49,90 €



## CONSOMMABLES UJV ET JFX SERIES

### CONSOMMABLES UJV

Pour série UJV100



RÉFÉRENCES	DÉSIGNATION	PRIX HT
E-MI-SPC-0843	Kit wiper	98,80 €
E-MI-SPA-0315	Mousse capping + plaquette	20,45 €
E-MI-SPA-0316	Mousse capping	13,10 €
E-MI-SPC-0569	Kit de nettoyage	102 €
E-MI-SPC-0820	Set de mousse pour bouteille	24,90 €

### CONSOMMABLES JFX200







RÉFÉRENCES	DÉSIGNATION	PRIX HT
E-MI-SPA-0193	Wiper - 2x 5 exemplaires	166,15 €
E-MI-SPA-0209	Filtre à air - 10 exemplaires	147,25 €
E-MI-SPC-0768	Kit mousse filtre de rinçage - 20 exemplaires	48,60 €
E-MI-SPC-0766	Filtre ventilateur de chariot UV - 40 exemplaires	82,50 €
E-NET-CHIF23X23	Chiffonnettes de nettoyage - 150 exemplaires	47,15 €
E-MI-SPC-0569	Kit de nettoyage	102 €
E-MI-SPC-0568	Liquide de nettoyage 100 ml	33 €
E-MI-SPC-0386	Coton tige-ultra absorbant incliné - 10 exemplaires	38,80 €
E-NET-CTIGE-XL	Coton-tige classique - 100 exemplaires	49,90 €

### CONSOMMABLES JFX500



RÉFÉRENCES	DÉSIGNATION	PRIX HT
E-MI-SPA-0212	Kit mousse filtre rinçage - 20 exemplaires	59,70 €
E-MI-SPA-0215	Mousse capping - 10 exemplaires	124 €
E-MI-SPA-0216	Mousse capping face avant - 10 exemplaires	33,55 €
E-MI-SPA-0217	Mousse capping face arrière - 10 exemplaires	40,45 €
E-MI-SPA-0256	Filtre ventilateur UV - 50 exemplaires	98,60 €
E-MI-SPA-0189	Filtre ventilateur chariot UV - 20 exemplaires	55,75 €
E-MI-SPA-0209	Filtre à air - 10 exemplaires	147,25 €
E-MI-SPC-0386	Coton tige ultra absorbant incliné - 10 exemplaires	38,80 €
E-NET-CTIGE-XL	Coton tige classique 100 exemplaires	49,90 €
E-MI-SPA-0193	Wiper - 2x 5 exemplaires	166,15 €
E-MI-SPC-0569	Kit de nettoyage	102 €
E-NET-CHIF23X23	Chiffonnettes de nettoyage - 150 exemplaires	47,15 €
E-MI-SPC-0568	Liquide de nettoyage 100 ml	33 €

## LÉGENDE

TEINTE	DÉSIGNATION	TEINTE	DÉSIGNATION	TEINTE	DÉSIGNATION	TEINTE	DÉSIGNATION
	Cyan		Light Cyan		Rouge		Optimiseur
	Magenta		Light Magenta		Blanc		Overcoat
	Jaune		Orange		Bleu		Vernis
	Noir		Light Noir		Argenté		

## CJV ET JV SERIES

### SS21

Pour série CJV30, CJV150, CJV300, CJV330, JV5, JV33, JV34, JV100, JV150, JV300 et CJV200



RÉFÉRENCES	TEINTES	CONTENANCE	PRIX HT
E-MI-SPC-0501		400 ml	111 €
E-MI-SPC-0504S*		220 ml	207 €
E-MI-SPC-0504W		220 ml	111 €
E-MI-SPC-0588*		2 L	340 €
E-MI-SPC-0294	Cartouche de nettoyage	220 ml	52 €

\*Sur commande uniquement

### NUME'RINKS 21

Pour série CJV30, CJV150, CJV300, CJV330, JV5, JV33, JV34, JV100, JV150, JV300 et CJV200



RÉFÉRENCES	TEINTES	CONTENANCE	PRIX HT
E-NUM-N21-440		440 ml	90 €
E-NUM-N21-2		2 L	268,90 €
E-NUM-NET21-NET220	Cartouche de nettoyage	220 ml	52 €

### ES3

CJV30, CJV150, CJV300, JV5, JV33, JV34, JV150 et JV300



RÉFÉRENCES	TEINTES	CONTENANCE	PRIX HT
E-MI-SPC-0440		440 ml	123 €

Sur commande uniquement

### SS22

Pour série CJV200



RÉFÉRENCES	TEINTES	CONTENANCE	PRIX HT
E-MI-SS22-440		400 ml	111 €
E-MI-SS22-1M		1 L	170 €
E-MI-SPC-0294	Cartouche de nettoyage	220 ml	52 €

## CONSOMMABLES CJV ET JV SERIES

### CONSOMMABLES JV150/300 ET CJV150/300

**Mimaki**

RÉFÉRENCES	DÉSIGNATION	PRIX HT
E-MI-SPC-0369	Kit maintenance : Bouteille solvant 200 ml + coton-tige + pipette + gants	59,40 €
E-MI-SPC-0294	Cartouche de nettoyage	52 €
E-MI-SPA-0134	Wiper - 10 exemplaires	96,15 €
E-MI-SPA-0257	Kit capping 3 mousses + plaquettes	42,40 €
O-MI-SPA-0107	Lame de coupe média	36,50 €
O-MI-SPB-0001	Lame de découpe demi-chair standard	98,80 €
O-MI-SPB-0003	Lame de découpe demi-chair petit caractère	98,80 €

### CONSOMMABLES JV330 ET CJV330

**Mimaki**

RÉFÉRENCES	DÉSIGNATION	PRIX HT
E-MI-SPC-0919	Kit wiper	64,30 €
E-MI-SPC-0369	Kit maintenance : Bouteille solvant 200mL + coton tige + pipette + gants	59,40 €
E-MI-SPA-0333	Mousse capping + plaquette	17,90 €
E-MI-SPA-0334	Mousse capping	NC
E-MI-SPC-0903	Mousse absorbante éco-case	NC
O-MI-SPB-0001	Lame feuille vinyle et papier	98,80 €
O-MI-SPB-0003	Lame petits caractères	98,80 €
O-MI-SPB-0005	Lame feuille caoutchouc	98,80 €
O-MI-SPB-0093	Lame pour cutter XY	45,50 €









### CONSOMMABLES JV100

Pour série JV100-160

**Mimaki**

RÉFÉRENCES	DÉSIGNATION	PRIX HT
E-MI-SPC-0843	Kit wiper	98,80 €
E-MI-SPA-0315	Mousse capping + plaquette	20,45 €
E-MI-SPA-0316	Mousse capping	13,10 €
E-MI-SPA-0250	Bouchon en caoutchouc pour boîtier 2L - 8 exemplaires	26,65 €
E-MI-SPC-0369	Kit maintenance : Bouteille solvant 200 ml + coton-tige + pipette + gants	59,40 €

## LÉGENDE

TEINTE	DÉSIGNATION	TEINTE	DÉSIGNATION	TEINTE	DÉSIGNATION	TEINTE	DÉSIGNATION
	Cyan		Light Cyan		Rouge		Optimiseur
	Magenta		Light Magenta		Blanc		Overcoat
	Jaune		Orange		Bleu		Vernis
	Noir		Light Noir		Argenté		

## SC-S SERIES

### ULTRACHROME GS3

Pour série SC-S40600, SC-S60600 et SC-S80600

**EPSON**

RÉFÉRENCES	TEINTES	CONTENANCE	PRIX HT
E-EP-C13T890100 > E-EP-C13T890900		700 ml	105 €
E-EP-C13T890B00		700 ml	245 €
E-EP-C13T890A00		700 ml	231 €
E-EP-C13T696000	Cleaner	350 ml	51,40 €
E-EP-C13T45L100 > E-EP-C13T45L900		1,5 L	180,60 €
E-EP-C13T45LB00		1,5 L	367,60 €
E-EP-C13T45LA00		1,5 L	462 €
E-EP-C13T44A500	Cleaner	700 ml	100,80 €

## CONSOMMABLES SC-S SERIES

### CONSOMMABLES SC-S

Pour série SC-S40600, SC-S60600 et SC-S80600

**EPSON**

RÉFÉRENCES	DÉSIGNATION	PRIX HT
E-EP-C13T724000	Réservoir encre usagée	23 €
E-EP-C13S210044	Kit de maintenance	89,25 €
E-EP-C13S090013	Bâtonnets nettoyage - 50 exemplaires	21 €
P-EP-C12C932411	Guide papier	13,60 €

### CONSOMMABLES SC-S GROS ENCRAGE

Pour série SC-S60600L et SC-S80600L

**EPSON**

RÉFÉRENCES	DÉSIGNATION	PRIX HT
E-EP-C13S210071	Réservoir encre usagée 4 L	31
E-EP-C13S210093	Kit de maintenance	89,25
E-EP-C13S090013	Bâtonnets nettoyage - 50 exemplaires	21
EP-EP-C12C932411	Guide papier	13,60 €

Gamme SureColor SC-R5000

# Une ingénierie de précision Des performances exceptionnelles

*Voir page 118*

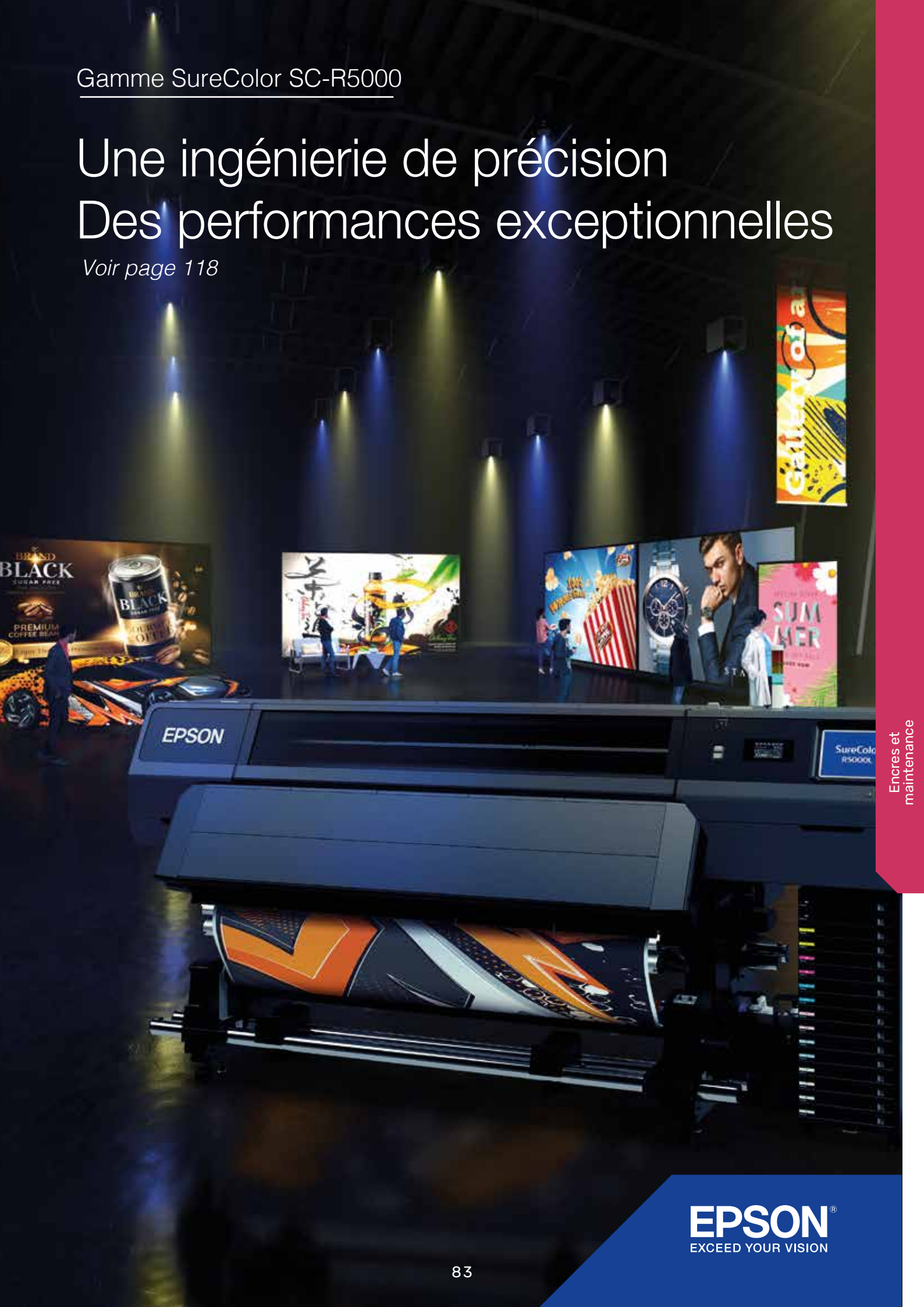

Encres et  
maintenance

**EPSON®**  
EXCEED YOUR VISION

## LÉGENDE

TEINTE	DÉSIGNATION	TEINTE	DÉSIGNATION	TEINTE	DÉSIGNATION	TEINTE	DÉSIGNATION
	Cyan		Light Cyan		Rouge		Optimiseur
	Magenta		Light Magenta		Blanc		Overcoat
	Jaune		Orange		Bleu		Vernis
	Noir		Light Noir		Argenté		

## TS SERIES

### SB53

Pour série JV5, JV33, JV34, JV150, JV300, CJV150 et CJV300

**Mimaki**

RÉFÉRENCE	TEINTES	CONTENANCE	PRIX HT
E-MI-SB53-2		2 L	156 €

Sur commande uniquement

### SB411

Pour série TS300P-1800 et TX300-1800

**Mimaki**

RÉFÉRENCES	TEINTES	CONTENANCE	PRIX HT
E-MI-SB411-2		2 L	90 €
E-MI-SB410-2		2 L	90 €

Sur commande uniquement

### SB610

Pour série TS100-1600

**Mimaki**

RÉFÉRENCE	TEINTES	CONTENANCE	PRIX HT
E-MI-SB610-1		1 L	64 €

## CONSOMMABLES TS SERIES

### CONSOMMABLES TS55

**Mimaki**

RÉFÉRENCES	DÉSIGNATION	PRIX HT
E-MI-SPC-0843	Kit wiper	98,80 €
E-MI-SPC-0850	Wiper pour chariot position haute	NC
E-MI-ML003-Z-K1-1	Liquide de nettoyage	20,90 €
E-MI-FL003-Z-22-1	Cartouche de maintenance	27 €
E-MI-SPA-0250	Bouchon en caoutchouc pour boitier 2 L	26,65 €
E-MI-SPC-0845	Mousse capping	NC

### CONSOMMABLES TS100

**Mimaki**

RÉFÉRENCES	DÉSIGNATION	PRIX HT
E-MI-SPC-0843	Kit wiper	98,80 €
E-MI-SPA-0315	Mousse capping + plaquette	20,45 €
E-MI-SPA-0316	Mousse capping	13,10 €
E-MI-ML003-Z-K1-1	Liquide de nettoyage	20,90 €
E-MI-FL003-Z-22-1	Cartouche de maintenance	27 €

## CONSOmmABLES TS SERIES

### CONSOmmABLES TS330

**Mimaki**



RÉFÉRENCES	DÉSIGNATION	PRIX HT
P-MI-SPC-0905	Kit wiper	57,88 €
E-MI-ML003-Z-K1-1	Liquide de nettoyage	20,90 €
E-MI-FL003-Z-22-1	Cartouche de maintenance	27 €
O-MI-SPA-0333	Mousse capping + plaquette	17,90 €
E-MI-SPA-0334	Mousse capping	NC
E-MI-SPC-0903	Mousse absorbante eco-case	NC

## SC-F SERIES

### ULTRACHROME DS

Pour série SC-F9400H

**EPSON**



RÉFÉRENCES	TEINTES	CONTENANCE	PRIX HT
E-EP-C13T46D240 > E-EP-C13T46D840		6 x 1 L	360 €
E-EP-C13T46D540 > E-EP-C13T46D640		6 x 1 L	165 €

*\*Sur commande uniquement*

### DYE SUBLIMATION

Pour série SC-F100, SC-F500 et SC-F501

**EPSON**

RÉFÉRENCES	TEINTES	CONTENANCE	PRIX HT
E-EP-C13T49N100 > E-EP-C13T49N400		140 ml	20,95 €
E-EP-C13T49F700 > E-EP-C13T49F800		140 ml	22,95 €

## CONSOmmABLES SC-F SERIES

### CONSOmmABLES SC-F9400H

**EPSON**

RÉFÉRENCES	DÉSIGNATION	PRIX HT
E-EP-C13S210051	Kit nettoyage de tête	73
E-EP-C13T724000	Réservoir encre usagée	23
E-EP-C13S090013	Bâtonnets de nettoyage	21

*\*Sur commande uniquement*

### CONSOmmABLES SC-F100 / SC-F500

**EPSON**

RÉFÉRENCES	DÉSIGNATION	PRIX HT
E-EP-C13S210125	Récupérateur encre F100	36,90
E-EP-C13S210057	Réservoir maintenance F500 et F501	34

## LÉGENDE

TEINTE	DÉSIGNATION	TEINTE	DÉSIGNATION	TEINTE	DÉSIGNATION	TEINTE	DÉSIGNATION
	Cyan		Light Cyan		Rouge		Optimiseur
	Magenta		Light Magenta		Blanc		Overcoat
	Jaune		Orange		Bleu		Vernis
	Noir		Light Noir		Argenté		

## T652 SERIES

### ENCRE DTF **NEW**

Pour série Xenons X3-602 et AGP T652



SRÉFÉRENCES	TEINTES	CONTENANCE	PRIX HT
E-NUM-DTF-1		1 L	115 €
E-NUM-DTF-ML1	Cartouche de maintenance	1 L	45 €

## CONSOMMABLES DTF TEXTILE

### CONSOMMABLES DTF

Pour série toute DTF

RÉFÉRENCE	DÉSIGNATION	PRIX HT
O-XEN-POUDRE-DTF-1	Poudre DTF 1 kg	35 €

## S604 ET S30 SERIES

### ENCRE DTF UV **NEW**

Pour série S604 et S30



RÉFÉRENCES	TEINTES	CONTENANCE	PRIX HT
E-AGP-UV-DTF-1		1 L	160 €
E-AGP-UV-DTF-NET1	Cartouche de maintenance	1 L	72 €



Crédits photos - AGP - DTF UV



---

87

# IMPRIMANTES GRAND FORMAT

---

**P. 88** HP LATEX 630

---

**P. 90** HP LATEX 700 ET 800

---

**P. 92** HP LATEX FS50 ET FS60

---

**P. 94** HP LATEX R SERIE

---

**P. 96** MIMAKI SOLVANT JV

---

**P. 100** MIMAKI SOLVANT CJV

---

**P. 102** MIMAKI SOLVANT SWJ

---

**P. 104** MIMAKI SOLVANT UJV

---

**P. 108** MIMAKI SOLVANT UCJV

---

**P. 110** MIMAKI UV UJF

---

**P. 112** MIMAKI UV JFX

---

**P. 114** CANON UV COLORADO

---

**P. 116** EPSON SOLVANT SC-S

---

**P. 118** EPSON RÉSINE SC-R

---

**P. 120** AGP DTF TEXTILE

---

**P. 122** AGP DTF UV



## LATEX 630 SERIES

	LATEX 630	LATEX 630W
LARGEUR D'IMPRESSION	1630 mm	
PERFORMANCE MAX	35m <sup>2</sup> /h (2 passes)	
CONFIGURATION D'ENCRE	6 couleurs  + Op	7 couleurs  + Op + Overcoat
CONTENANCE DES CARTOUCHES	1 L	
TÊTE D'IMPRESSION	5 (1 cyan/noir, 1 magenta/jaune, 1 cyan clair/magenta clair, 1 optimiseur, 1 overcoat)	6 (1 cyan/noir, 1 magenta/jaune, 1 cyan clair/magenta clair, 1 blanc, 1 optimiseur, 1 overcoat)
RÉSOLUTION D'IMPRESSION	1 200 x 1200 ppp	
POIDS ROULEAUX MAX	42 kg	
ÉPAISSEUR MAX	0,5 mm	
DIMENSIONS (L X P X H)	2,603 x 0,844 x 1,405 m	
POIDS	230 kg	236 kg
CONSOMMATION	2,9 kW mode impression - 4,5 W mode veille	
OPTIONS	Protection du plateau pour textile et magnétique - Bac d'alimentation - Kit de supports souple	
RÉFÉRENCE	M-HP-L630	M-HP-L630-W
PRIX HT	19 000 €	20 700 €

## SOLUTIONS PRINT AND CUT

Gagnez en productivité et en polyvalence avec les solutions HP Print & Cut. Un plotter de découpe associé à l'imprimante HP Latex prévu pour fonctionner comme une seule unité de travail.

	HP LATEX 630 PRINT AND CUT	HP LATEX 630W PRINT AND CUT
ÉPAISSEUR MAXIMUM	0,25 mm - 0,6 mm avec lame spécialisée en option	
FORCE DE COUPE	0 à 600 gr par étape de 5gr	
RÉFÉRENCE	M-HP-L630PC	M-HP-L630-WPC
PRIX HT	24 700 €	26 500 €



## OPTIONS

### KIT DE TENSION

Kit économiseur de matière

RÉFÉRENCE	COMPATIBILITÉS	PRIX HT
O-HP-421S3A	L630 - L700- L800	329 €

### PROTECTION DU PLATEAU DE SORTIE

Pour imprimer sur des textiles non poreux et du magnétique

RÉFÉRENCE	COMPATIBILITÉS	PRIX HT
O-HP-171K8A	L630	329 €

### KIT DE SUPPORTS SOUPLES

Kit pour charger des matières souples

RÉFÉRENCE	COMPATIBILITÉS	PRIX HT
O-HP-7HR19A	L630 - L700- L800	549 €

### LAME PLOTTERS HP

Inclus 1 bande de découpe

RÉFÉRENCES	DÉSIGNATION	PRIX HT
O-HP-1UX44A	5 lames standards	178 €
O-HP-1UX45A	5 lames spécialisées	228 €



## CERTIFICATIONS ENVIRONNEMENTALES





## LATEX 700 ET 800 SERIES

	LATEX 700	LATEX 700W	LATEX 800	LATEX 800W
LARGEUR D'IMPRESSION	1 625 mm			
PERFORMANCE MAX	105m <sup>2</sup> /h (1 passe)		122m <sup>2</sup> /h (1 passe)	
CONFIGURATION D'ENCRE	6 couleurs Op + Overcoat	7 couleurs Op + Overcoat	6 couleurs Op + Overcoat	7 couleurs Op + Overcoat
CONTENANCE DES CARTOUCHES	1 L		3 L	
TÊTE D'IMPRESSION	8 (2 cyan/noir, 2 magenta/jaune, 2 cyan clair/magenta clair, 1 optimiseur, 1 overcoat)	10 (2 cyan/noir, 2 magenta/jaune, 2 cyan clair/magenta clair, 2 blanc, 1 optimiseur, 1 overcoat)	8 (2 cyan/noir, 2 magenta/jaune, 2 cyan clair/magenta clair, 1 optimiseur, 1 overcoat)	10 (2 cyan/noir, 2 magenta/jaune, 2 cyan clair/magenta clair, 2 blanc, 1 optimiseur, 1 overcoat)
RÉSOLUTION D'IMPRESSION	1 200 x 1200 ppp			
POIDS ROULEAUX MAX	55 kg			
ÉPAISSEUR MAX	0,5 mm			
DIMENSIONS (L X P X H)	2,583 x 0,852 x 1,402 m		2,583 x 0,866 x 1,402 m	
POIDS	261 kg	267 kg	292 kg	300 kg
CONSOMMATION	5 kW en impression - 95 W en veille		5 kW en impression - 105 W en veille	
OPTIONS	Kit textile - Collecteur d'encre - Accessoire de chargement - Wipper roller			
RÉFÉRENCE	M-HP-L700	M-HP-L700-W	M-HP-L800	M-HP-L800-W
PRIX HT	26 775 €	29 925 €	29 900 €	32 900 €

## CERTIFICATIONS ENVIRONNEMENTALES



## OPTIONS

### KIT MOUSSE COLLECTEUR D'ENCRE

Mousses remplaçables utilisées dans le kit accessoire textile.

RÉFÉRENCE	PRIX HT
O-HP-7HR18A	281 €

### KIT DE SUPPORTS SOUPLES

Kit pour charger des matières souples

RÉFÉRENCE	COMPATIBILITÉS	PRIX HT
O-HP-7HR19A	L630 - L700 - L800	549 €

### KIT DE TENSION

Kit économiseur de matière

RÉFÉRENCE	COMPATIBILITÉS	PRIX HT
O-HP-421S3A	L630 - L700 - L800	329 €

## CARACTÉRISTIQUES

### TÊTES CHANGEABLES



### CIRCULATION DE L'ENCRE BLANCHE



### ÉCRAN TACTILE



VIDÉO  
L800 SERIES

## LATEX FS50 ET FS60 SERIES

NEW



	LATEX FS50	LATEX FS50 W	LATEX FS60	LATEX FS60 W
LARGEUR D'IMPRESSION	3 200 mm ou 2 x 1 600 mm			
PERFORMANCE MAX	121m <sup>2</sup> /h (2 passes)			
CONFIGURATION D'ENCRE	6 couleurs  Op + Overcoat	7 couleurs  Op + Overcoat	6 couleurs  Op + Overcoat	7 couleurs  Op + Overcoat
CONTENANCE DES CARTOUCHES	5 L		10 L	
TÊTE D'IMPRESSION	8 (6 universelles, 2 optimiseurs)	8 (6 universelles, 2 optimiseurs, 1 blanc)	8 (6 universelles, 2 optimiseurs)	8 (6 universelles, 2 optimiseurs, 1 blanc)
RÉSOLUTION D'IMPRESSION	1 200 x 1 200 ppp			
POIDS ROULEAUX MAX	160 kg ou 2 x 70 kg Avec options Jumbo : 300 kg ou 2 x 200kg			
ÉPAISSEUR MAX	0,4 mm par défaut 2 mm avec paramètre de hauteur de chariot personnalisé			
DIMENSIONS (L X P X H)	5,74 x 1,38 x 1,67 m			
POIDS	1 303 kg	1 323 kg	1 303 kg	1 323 kg
CONSUMMATION	13 kW en impression			
OPTIONS	Kit double rouleau - Kit double rouleau Jumbo Découpeuse en ligne - Kit économiseur de média Mise à niveau série FS60		Inclus : Kit double rouleau Jumbo - Découpeuse en ligne Non inclus : Kit double rouleau - Kit économiseur de média	
RÉFÉRENCE	M-HP-LFS50	M-HP-LFS50-W	M-HP-LFS60	M-HP-LFS60-W
PRIX HT	174 000 €	197 000 €	225 000 €	248 500 €



## OPTIONS

### KIT DOUBLE ROULEAU

RÉFÉRENCES	DÉSIGNATION	PRIX HT
O-HP-4J0X0A	Double rouleaux 126 pouces	13 000 €
O-HP-474X9A	Double rouleaux Jumbo pour FS50 series	24 000 €

### KIT DOUBLE ROULEAU À CHUTE LIBRE

RÉFÉRENCE	PRIX HT
O-HP-4R4W5A	9 900 €

### MANDRINS

RÉFÉRENCES	DÉSIGNATION	PRIX HT
O-HP-4R4W4A	Simple rouleau 126 pouce	3 150 €
O-HP-G1K80B	Double rouleaux 126 pouces	6 790 €
O-HP-L2E28A	Double rouleaux jumbo	9 000 €

### ÉCONOMISEUR DE MÉDIA

RÉFÉRENCE	PRIX HT
O-HP-T4E58B	687,95 €

### KIT DE BORDURE

RÉFÉRENCE	PRIX HT
O-HP-79D06A	400 €

### COLLECTEUR D'ENCRE

RÉFÉRENCE	PRIX HT
O-HP-3Y0K4A	3 750 €

### KIT MOUSSE COLLECTEUR D'ENCRE

RÉFÉRENCE	PRIX HT
O-HP-474Y0A	400 €

### DÉCOUPEUSE EN LIGNE

Pour FS50 series

RÉFÉRENCE	PRIX HT
O-HP-M2J33A	2 300 €

### ROULEAU DÉVIATEUR 126 POUCES

Pour FS50 series

RÉFÉRENCE	PRIX HT
O-HP-4R4W7A	5 200 €

### MISE À NIVEAU FS60 SERIES

Évoluez d'une capacité de 5L et 10L sans changer de machine

RÉFÉRENCE	PRIX HT
O-HP-B3SG0A	15 450 €





## LATEX R SERIES

	R1000 PLUS	R2000 PLUS
LARGEUR D'IMPRESSION	1 625 x 1 220 mm	2 489 x 1220 mm
PERFORMANCE MAX	55m <sup>2</sup> /h (3 passes)	86m <sup>2</sup> /h (3 passes)
CONFIGURATION D'ENCRE	7 couleurs  + Op + Ovecoat	
CONTENANCE DES CARTOUCHES	3 L	5 L
TÊTE D'IMPRESSION	8 (cyan/noir, magenta/jaune, cyan clair/magenta clair, 2 blanc, 2 optimiseur, overcoat)	
RÉSOLUTION D'IMPRESSION	1 200 x 1200 ppp	
POIDS ROULEAUX MAX	68 kg	100 kg
ÉPAISSEUR MAX	50,8 mm	
DIMENSIONS (L X P X H)	4,21 x 2,04 x 1,75 m	
POIDS	1 400 kg	1 600 kg
CONSOMMATION	10 kW	12 kW
OPTIONS	Table d'extension - Kit de support latéraux	
RÉFÉRENCE	M-HP-R1000	M-HP-R2000
PRIX HT	158 921 €	223 921 €





## OPTIONS

### TABLES D'EXTENSION

Tables d'extension pliantes

RÉFÉRENCES	COMPATIBILITÉS	PRIX HT
O-HP-T7V21A	R1000	5 000 €
O-HP-T7V23A	R2000	7 000 €



### KIT DE SUPPORTS LATÉRAUX

RÉFÉRENCE	PRIX HT
O-HP-Y6V16A	5 500 €



Crédits photos - Dupli Data



VIDÉO  
R SERIES

## JV SERIES

	JV100-160
LARGEUR D'IMPRESSION	1 610 mm
PERFORMANCE MAX	62,9m <sup>2</sup> /h (2 passes)
CONFIGURATION D'ENCRE	8 couleurs 2 x 4 couleurs
CONTENANCE DES CARTOUCHES	2 L
TÊTE D'IMPRESSION	2 en quinconce
RÉSOLUTION D'IMPRESSION	1 200 x 1 200 ppp
POIDS ROULEAUX MAX	45 kg
ÉPAISSEUR MAX	1 mm
DIMENSIONS (L X P X H)	2,775 x 0,70 x 1,392 m
POIDS	166 kg
CONSOMMATION	1,92 kW x 2
OPTIONS	Kit antistatique
RÉFÉRENCE	M-MI-JV100-160C
PRIX HT	12 800 €

## COMBINEZ AVEC UN PLOTTER DE DÉCOUPE

### MIMAKI CG-AR

Découvrez la solution de découpe adaptée à la JV100-160 et augmenter votre productivités tout en gagnant du temps grâce au plotter de découpe Mimaki CG-AR. Plus d'information page 146.



## CARRACTÉRISTIQUES

### DOT ADJUSTEMENT SYSTEM (DAS)



#### Système DAS

Le DAS effectue automatiquement les ajustements bidirectionnels et les ajustements de l'alimentation du support. Il n'est plus nécessaire de procéder à des ajustements manuels, ce qui permet de gagner du temps et d'améliorer la productivité globale.

Corrige :

- 1 - Position incorrecte de la chute d'encre bidirectionnel
- 2 - Alimentation en papier insuffisante
- 3 - Alimentation excessive du papier



## CERTIFICATIONS ENVIRONNEMENTALES



## JV ET CJV SERIES



	JV330-160	CJV330-160
LARGEUR D'IMPRESSION	1 610 mm	
PERFORMANCE MAX	105m <sup>2</sup> /h (2 x 4 couleurs - 2 passe)	105m <sup>2</sup> /h (2 x 4 couleurs - 2 passe)
CONFIGURATION D'ENCRE	8 couleurs 7 couleurs 2 x 4 couleurs	
CONTENANCE DES CARTOUCHES	2 L	
DÉCOUPE INTÉGRÉE	Non	Oui
TÊTE D'IMPRESSION	2 en quinconce	2 décalées
RÉSOLUTION D'IMPRESSION	1 200 x 1 200 ppp	
POIDS ROULEAUX MAX	Un rouleau : 45kg - 3 rouleaux : 90kg	
ÉPAISSEUR MAX	1 mm	
DIMENSIONS (L X P X H)	3,17 x 1,215 x 1,305 m	
POIDS	368 kg	3 73 kg
CONSOMMATION	1,44 kW x 2	1,44 kW
OPTIONS	Cutter axe X supplémentaire - Inclus : Chargeur 3 rouleaux	
RÉFÉRENCE	M-MI-JV330-160	M-MI-CJV330-160
PRIX HT	24 800 €	25 800 €

## OPTIONS

### CUTTER AXE X SUPPLÉMENTAIRE

RÉFÉRENCE	PRIX HT
P-MIM-OPT-J0532	248,15 €

## CERTIFICATIONS ENVIRONNEMENTALES



VIDÉO  
330 SERIES

## CARACTÉRISTIQUES

### SLITTER XY

Système de découpe en ligne des feuilles pour une découpe rapide et précise des médias qui réduit le post-traitement.



### CHARGEUR DE MÉDIAS

Un système peu encombrant qui peut contenir trois rouleaux de médias et permet un changement rapide des bobines par un seul opérateur.



## CERTIFICATIONS ENVIRONNEMENTALES



PRODUCT CERTIFIED FOR  
LOW CHEMICAL EMISSIONS  
UL.COM/GG  
UL 2818

GOLD



VIDÉO  
330 SERIES

## CJV SERIES **NEW**

	CJV200-75	CJV200-130	CJV200-160
LARGEUR D'IMPRESSION	810 mm	1 371 mm	1 610 mm
PERFORMANCE MAX	22m <sup>2</sup> /h (2x4 couleurs - 4 passes)		
CONFIGURATION D'ENCRE	8 couleurs 2 x 4 couleurs		
CONTENANCE DES CARTOUCHES	440 mL ou 1 L		
TÊTE D'IMPRESSION	1 tête		
RÉSOLUTION D'IMPRESSION	1 200 x 1 200 ppp		
POIDS ROULEAUX MAX	25 kg		
ÉPAISSEUR MAX	1 mm		
DIMENSIONS (L X P X H)	1,96 x 0,748 x 1,37 m	2,52 x 0,748 x 1,37 m	2,77 x 0,748 x 1,37 m
POIDS	105 kg	130 kg	140 kg
CONSOMMATION	1,32 kW x 2		
OPTIONS	Kit gros encrage MBIS		
RÉFÉRENCE	M-MI-CJV200-75	M-MI-CJV200-130	M-MI-CJV1200-160
PRIX HT	9 800 €	13 800 €	14 800 €

## LARGE POSSIBILITÉS D'IMPRESSIONS



## OPTIONS

### KIT GROS ENCRAGE

RÉFÉRENCE	PRIX HT
O-MI-OPT-J0576	37,70 €



## CERTIFICATIONS ENVIRONNEMENTALES



Imprimantes grand format

## SWJ SERIES

	SWJ-320EA
LARGEUR D'IMPRESSION	3 200 mm ou 2 x 1524mm
PERFORMANCE MAX	137m <sup>2</sup> /h (2 passes)
CONFIGURATION D'ENCRE	2 x 4 couleurs
CONTENANCE DES CARTOUCHES	2 L
TÊTE D'IMPRESSION	4 décalées en 2 groupes
RÉSOLUTION D'IMPRESSION	1 080 x 1 080 ppp
POIDS ROULEAUX MAX	Alimentation : 100 kg - Réception : 40 kg
ÉPAISSEUR MAX	1mm
DIMENSIONS (L X P X H)	5,41 x 0,995 x 1,44 m
POIDS	850 kg
CONSOMMATION	6,9 kW
OPTIONS	Kit double rouleaux - Support rouleau - Barre de chargement
RÉFÉRENCE	M-MI-SWJ-320EA-320
PRIX HT	39 000 €





## OPTIONS

### KIT DOUBLE ROULEAUX

RÉFÉRENCE	PRIX HT
O-MI-OPT-J0394	1 178,95 €

### SUPPORT ROULEAU

RÉFÉRENCE	PRIX HT
O-MI-OPT-J0409	243,25

### BARRE DE CHARGEMENT

Permet de charger des rouleaux de 100 kg sans décalage

RÉFÉRENCE	PRIX HT
O-MI-OPT-J0410	2 260,50

## MIMAKI ADVANCED PASS SYSTEM (MAPS4)

Le Mimaki Advanced Pass System (MAPS) utilise un modèle d'algorithme avancé pour minimiser les effets de bande et les couleurs irrégulières, garantissant une qualité d'impression supérieure, même à des vitesses élevées.



Impression avec MAPS4



Impression sans MAPS4



VIDÉO  
SWJ-320EA

## UJV SERIES

	UJV100-160 PLUS
LARGEUR D'IMPRESSION	1 610 mm
PERFORMANCE MAX	23m <sup>2</sup> /h (2x4 couleurs - 6 passes)
CONFIGURATION D'ENCRE	5 couleurs  + vernis 5 couleurs 4 couleurs
CONTENANCE DES CARTOUCHES	1 L
TÊTE D'IMPRESSION	4 décalées en 2 groupes
RÉSOLUTION D'IMPRESSION	1 200 x 1 200 ppp
POIDS ROULEAUX MAX	45kg
ÉPAISSEUR MAX	1 mm
DIMENSIONS (L X P X H)	2,775 x 0,70 x 1,475 m
POIDS	167 kg
CONSOMMATION	1,92 kW
OPTIONS	Pieds de nivellement - Bloc de lavage - Ionizer
RÉFÉRENCE	M-MI-UJV100-160
PRIX HT	17 600 €

## CARRACTÉRISTIQUES

### DOT ADJUSTEMENT SYSTEM (DAS)



#### Système DAS

Le DAS effectue automatiquement les ajustements bidirectionnels et les ajustements de l'alimentation du support. Il n'est plus nécessaire de procéder à des ajustements manuels, ce qui permet de gagner du temps et d'améliorer la productivité globale.

Corrige :

- 1 - Position incorrecte de la chute d'encre bidirectionnel
- 2 - Alimentation en papier insuffisante
- 3 - Alimentation excessive du papier



## OPTIONS

### PIEDS DE NIVELLEMENT

Stabilise la machine à niveau pour améliorer la qualité d'impression

RÉFÉRENCE	PRIX HT
O-MI-OPT-J0502	180 €

### BLOC DE LEVAGE

Bloque les roues de l'imprimante

RÉFÉRENCE	PRIX HT
O-MI-OPT-J0503	86,40 €

### IONIZER

Minimise les effets négatifs de l'impression liés à la nature électrostatique des différents supports.

RÉFÉRENCE	PRIX HT
O-MI-OPT-J0505	2 840,40 €



VIDÉO  
UJV100-160 PLUS

## UJV SERIES

	UJV55-320
LARGEUR D'IMPRESSION	3 200 mm ou 2 x 1 620 mm
PERFORMANCE MAX	110m <sup>2</sup> /h (2x4 couleurs - 2 passes)
CONFIGURATION D'ENCRE	7 couleurs 2 x 4 couleurs
CONTENANCE DES CARTOUCHES	1L
TÊTE D'IMPRESSION	4 décalées en 2 groupes
RÉSOLUTION D'IMPRESSION	1 200 x 1 200 ppp
POIDS ROULEAUX MAX	Alimentation : 100kg - Réception : 18kg
ÉPAISSEUR MAX	1 mm
DIMENSIONS (L X P X H)	5,41 x 0,995 x 1,44 m
POIDS	910 kg
CONSOMMATION	4,3kW x 2
OPTIONS	Kit double rouleaux - Kit textile
RÉFÉRENCE	M-MI-UJV55-320
PRIX HT	63 400 €

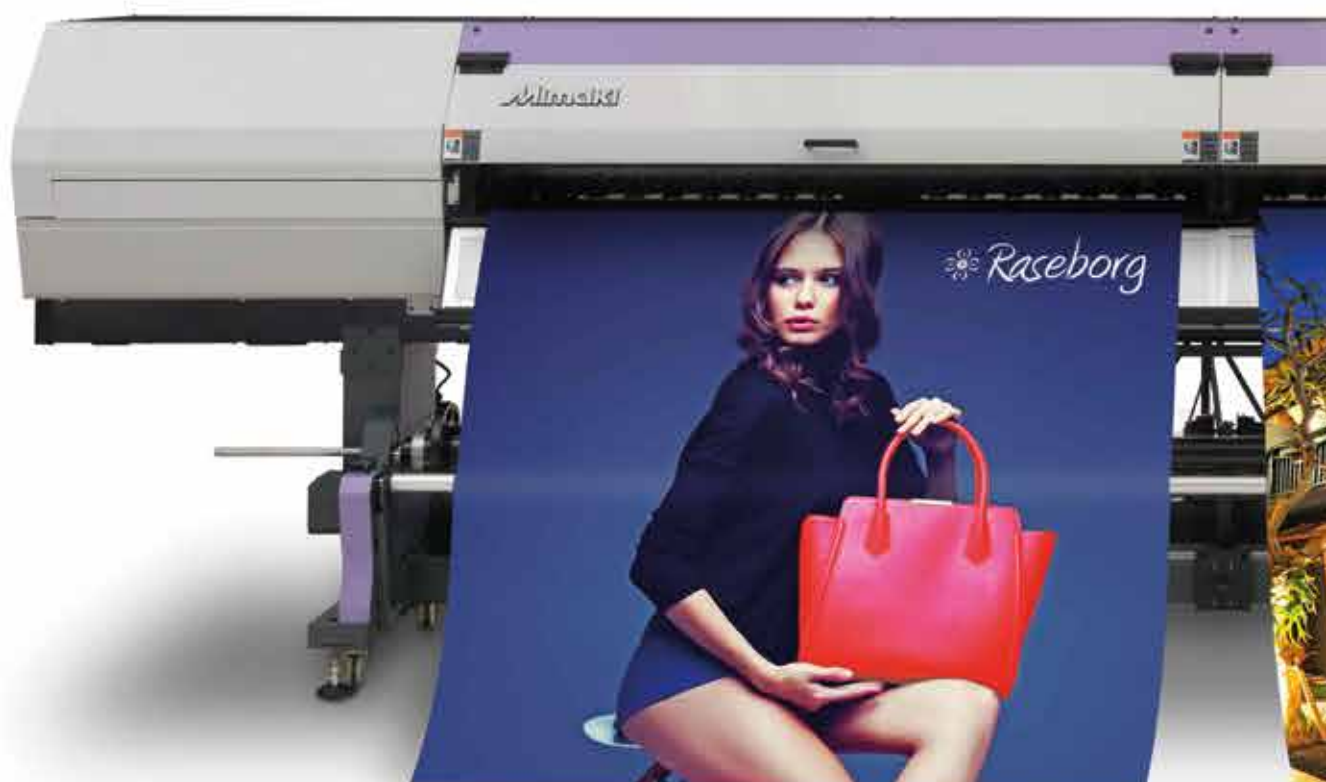

## OPTIONS

### KIT TEXTILE - SOFT MEDIA

RÉFÉRENCE	PRIX HT
O-MI-OPT-J0400	12 150 €

### IONIZER

Minimise les effets négatifs de l'impression liés à la nature électrostatique des différents supports.

RÉFÉRENCE	PRIX HT
P-MI-OPT-J0408	6 575 €

### KIT DOUBLE ROULEAU - ROLL SHAT

RÉFÉRENCE	PRIX HT
P-MIM-OPT-J0410	2 260 €



## MIMAKI ADVANCED PASS SYSTEM (MAPS4)

Le Mimaki Advanced Pass System (MAPS) utilise un modèle d'algorithme avancé pour minimiser les effets de bande et les couleurs irrégulières, garantissant une qualité d'impression supérieure, même à des vitesses élevées.



Impression avec MAPS4



Impression sans MAPS4



## UCJV SERIES

Mimaki

	UCJV330-160
LARGEUR D'IMPRESSION	1 610 mm
PERFORMANCE MAX	55m <sup>2</sup> /h (2x4 couleurs - 2 passes)
CONFIGURATION D'ENCRE	7 couleurs  5 couleurs  + vernis 2 x 4 couleurs 
CONTENANCE DES CARTOUCHES	1 L
TÊTE D'IMPRESSION	2 têtes en quinconce
RÉSOLUTION D'IMPRESSION	1 800 x 1 800 ppp
POIDS ROULEAUX MAX	Un rouleau : 45 kg - 3 rouleaux : 90 kg
ÉPAISSEUR MAX	1 mm
DIMENSIONS (L X P X H)	2,89 x 0,80 x 1,48 m
POIDS	227 kg
CONSOMMATION	1,44 kW
OPTIONS	Pieds de nivellement - Cutter axe X supplémentaire - Aiguiseur tranchant de lame - Kit anti-odeur Ionizer - Module d'épreuve - Kit antistatique - Guide d'enroulement de bobine Chargeur 3 rouleaux - Module de chauffe
RÉFÉRENCE	M-MI-UJV330-160
PRIX HT	25 800 €



## OPTIONS

### PIEDS DE NIVELLEMENT

Stabilise la machine à niveau pour améliorer la qualité d'impression

RÉFÉRENCE	PRIX HT
O-MI-OPT-J0502	180 €

### CUTTER AXE X

RÉFÉRENCE	PRIX HT
O-MI-OPT-J0532	248,15 €

### AIGUISEUR TRANCHANT DE LAME

Affûte la lame de découpe

RÉFÉRENCE	PRIX HT
O-MI-OPT-C0240	393 €

### KIT ANTI-ODEUR

RÉFÉRENCE	PRIX HT
O-MI-OPT-J0540	2 298 €

### MODULE DE CHAUFFE

Améliore la tenue de l'encre sur certain supports

RÉFÉRENCE	PRIX HT
O-MI-OPT-J0560	2 669 €

### CHARGEUR 3 ROULEAUX

RÉFÉRENCE	PRIX HT
O-MI-OPT-J0556	4 150 €

### IONIZER

Minimise les effets négatifs de l'impression liés à la nature électrostatique des différents supports

RÉFÉRENCE	PRIX HT
O-MI-OPT-J0545	2 661 €

### KIT ANTISTATIQUE

RÉFÉRENCE	PRIX HT
O-MI-OPT-J0549	367 €

### MODULE D'ÉPREUVAGE

Permet de vérifier les impressions grâce à un écran LED

RÉFÉRENCE	PRIX HT
O-MI-OPT-J0547	3 200 €



### GUIDE D'ENROULEMENT DE BOBINE

RÉFÉRENCE	PRIX HT
O-MI-OPT-J0553	463 €



VIDÉO  
UCJV330

**UJF SERIES**



	UJF-3042 MKII E	UJF6042 MKII E
TAILLE MAXIMALE D'IMPRESSION	300 x 420 mm	610 x 420 mm
PERFORMANCE MAX	2,48 m <sup>2</sup> /h	3,52 m <sup>2</sup> /h
CONFIGURATION D'ENCRE	5 couleurs 5 couleurs  + vernis OU primer 4 couleurs  + vernis + primer	7 couleurs 7 couleurs  + vernis OU primer 6 couleurs  + vernis + primer 5 couleurs  + vernis + primer
CONTENANCE DES CARTOUCHES	250 ml ou 1L	
TÊTE D'IMPRESSION	3 têtes alignées	4 têtes alignées
RÉSOLUTION D'IMPRESSION	1 200 x 1200 ppp	
POIDS MAX DU SUPPORT	5 kg	8 kg
ÉPAISSEUR MAX	153 mm	
DIMENSIONS (L X P X H)	1,355 x 1,29 x 0,856 m	1,665 x 1,29 x 0,856 m
POIDS	135 kg	150 kg
CONSOMMATION	1 kw	
OPTIONS	Kit antistatique - Ventilateur d'extraction - Kit Kebab - Socle	
RÉFÉRENCE	M-MI-UJV3042-MKII-E	M-MI-UJV6042-MKII-E
PRIX HT	18 980 €	28 400 €

**LARGE CHOIX DE SUPPORTS D'IMPRESSIONS**





## OPTIONS

### IONIZER

Minimise les effets négatifs de l'impression liés à la nature électrostatique des différents supports.

RÉFÉRENCES	COMPATIBILITÉS	PRIX HT
O-MI-OPT-J0414	UJF3042 MKII E	2 025 €
O-MI-OPT-J0415	UJF6042 MKII E	2 565 €

### VENTILATEUR D'EXTRACTION

RÉFÉRENCE	PRIX HT
O-MI-OPT-J0424	63 €

### KIT KEBAB

RÉFÉRENCES	COMPATIBILITÉS	PRIX HT
O-MI-KEBAB-30	UJF3042 MKII E	3 375 €
O-MI-OPT-J0433	UJF6042 MKII E	4 131 €

### SOCLE

RÉFÉRENCE	PRIX HT
O-MI-SOCL-30-60	1 390 €

## MIMAKI ADVANCED PASS SYSTEM (MAPS4)

Le Mimaki Advanced Pass System (MAPS) utilise un modèle d'algorithme avancé pour minimiser les effets de bande et les couleurs irrégulières, garantissant une qualité d'impression supérieure, même à des vitesses élevées.



Impression avec MAPS4



Impression sans MAPS4



VIDÉO  
UJF-6042 MKII

## JFX SERIES

Mimaki

	<b>NEW</b>		
	JFX200-1213 EX	JFX200-2513 EX	JFX500-2131
TAILLE MAXIMALE D'IMPRESSION	1 270 x 1 300 mm	2 500 x 1 300 mm	2 100 x 3 100 mm
PERFORMANCE MAX	25 m <sup>2</sup> /h (4 passes)	35 m <sup>2</sup> /h (4 passes)	60 m <sup>2</sup> /h (3 passes)
CONFIGURATION D'ENCRE	7 couleurs  + vernis 5 couleurs  + vernis x2 5 couleurs  + vernis + primer 5 couleurs 		5 couleurs  2 x 4 couleurs 
CONTENANCE DES CARTOUCHES	1 L		
TÊTE D'IMPRESSION	3 têtes décalées		6 têtes décalées en 3 groupes
RÉSOLUTION D'IMPRESSION	1 200 x 1 200 ppp		
ÉPAISSEUR MAX	50 kg/m <sup>2</sup>		
ÉPAISSEUR MAX	50 mm		
DIMENSIONS (L X P X H)	3,142 x 2,32 x 1,235 m	4,40 x 2,45 x 1,25 m	4,10 x 4,462 x 1,49 m
POIDS	510 kg	650 kg	1 353 kg
CONSOMMATION	2,88 kW		2,4 kW
OPTIONS	Kit antistatique		
RÉFÉRENCE	M-JFX200-1213EX	M-JFX200-2513EX	M-JFX500-2131
PRIX HT	62 000 €	66 600 €	111 500 €



Crédits photos - Dupli Data

## OPTIONS

### KIT ANTISTATIQUE

RÉFÉRENCES	COMPATIBILITÉS	PRIX HT
O-MI-OPT-J0569	JFX200-1213 EX	2 575 €
O-MI-OPT-J0342	JFX200-2513 EX	4 320 €
O-MI-OPT-J0322	JFX500-2131	4 725 €



Braille mode classique



Braille mode rapide

### MIMAKI ADVANCED PASS SYSTEM (MAPS4)

Le Mimaki Advanced Pass System (MAPS) utilise un modèle d'algorithme avancé pour minimiser les effets de bande et les couleurs irrégulières, garantissant une qualité d'impression supérieure, même à des vitesses élevées.



Impression avec MAPS4



Impression sans MAPS4



VIDÉO  
JFX200-1213 EX

## COLORADO M SERIES

NEW

Canon

	M3	M3W	M5	M5W
LARGEUR D'IMPRESSION	1 625 mm			
PERFORMANCE MAX	111 m <sup>2</sup> /h		159 m <sup>2</sup> /h	
CONFIGURATION D'ENCRE				
CONTENANCE DES BOUTEILLES	2 x 700 ml		2 x 700 ml ou 2 x 1 L (Mix possible)	
TÊTE D'IMPRESSION	4 têtes	5 têtes	4 têtes	5 têtes
RÉSOLUTION D'IMPRESSION	1 800 x 1 800 ppp			
POIDS ROULEAUX MAX	50 kg			
ÉPAISSEUR MAX	0,8 mm			
DIMENSIONS (L X P X H)	3,02 x 1,095 x 1,30 m			
POIDS	750 kg			
CONSOMMATION	2,3 kW			
OPTIONS SELON MODÈLE	Module impression recto-verso - FLXFinish+ - Mise à niveau série M5 Mise à niveau encre blanche - PrismaGuide XL Pro - Kit supports magnétiques			
RÉFÉRENCE	M-CA-COL-M3	M-CA-COL-M3W	M-CA-COL-M5	M-CA-COL-M5W
PRIX HT	53 017 €	58 581 €	76 636 €	82 200 €

## CARACTÉRISTIQUES

## FAIBLES COÛTS ET OPTIMISATIONS

Cette imprimante UV optimise vos coûts d'exploitation en réduisant la consommation d'encre et d'énergie grâce à la technologie UVgel et à son séchage LED basse consommation. Avec un système de maintenance automatisé et un chargement automatique des rouleaux, elle diminue également les besoins en main-d'œuvre. Conçue pour un fonctionnement instantané, elle permet d'imprimer rapidement et efficacement sur des matériaux respectueux de l'environnement, tout en limitant l'usage d'encre jusqu'à 40 %.

## FAITES ÉVOLUER VOTRE M3 EN M5

Complétez votre imprimante en fonction de l'évolution de vos besoins spécifiques. Profitez de la possibilité de mise à niveau sur le terrain, optez pour l'encre blanche lors d'une unique visite de maintenance, imprimez des documents recto verso et (même temporairement) augmentez la vitesse d'impression pendant les périodes de forte activité.

## ALTERNEZ LES CONTENANCES DE BOUTEILLES

Les différentes contenances de bouteilles restent compatibles entre-elles, ainsi vous pouvez alterner les contenances en fonction de vos projets d'impression.



## OPTIONS

### FLXFINISH+

FLXfinish+ est une option permettant de produire des impressions mates, lustrées ou mixtes en une seule passe. Grâce à la consistance gélatifiée de l'encre UVgel, FLXfinish+ permet d'ajouter un fini mat velouté aux produits de décoration d'intérieur, un fini lustré brillant aux affiches ou une combinaison unique des deux pour produire des éléments visuels accrocheurs; le tout avec un repérage parfait et sans tête d'impression ni canal d'encre supplémentaire. Permet l'impression sur supports poreux.

RÉFÉRENCE	PRIX HT
M-CA-COL-M-07	4 950 €

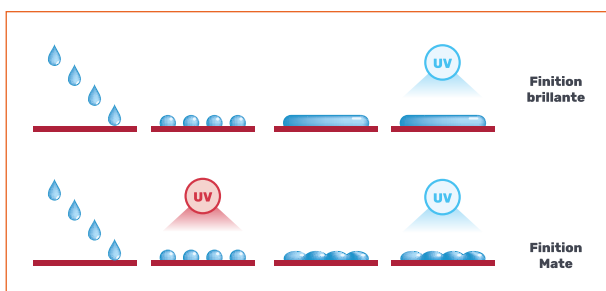

Finition FLXFinish+

### MODULE IMPRESSION RECTO-VERSO + SECOND ROULEAU D'ALIMENTATION

RÉFÉRENCE	PRIX HT
M-CA-COL-M-06	868,85 €

### KIT SUPPORTS MAGNÉTIQUES

RÉFÉRENCE	PRIX HT
M-CA-COL-M-07	1 950 €

### PRIMAGUIDE XL PRO

Application puissante et facile à utiliser pour la conception et la gestion de vos flux de productions. Automatise et simplifie la préparation des travaux d'impression et la gestion du blanc.

RÉFÉRENCE	PRIX HT
M-CA-COL-M-09/10	1 275,15 €



Crédits photos - Canon - PrismaGuide XL Pro



## SC-S SERIES

EPSON

	SC-S40600	SC-S60600	SC-S60600L	SC-S80600	SC-S80600L
LARGEUR D'IMPRESSION	1 626 mm				
PERFORMANCE MAX	48,6 m <sup>2</sup> /h (1 passe)	95,3 m <sup>2</sup> /h (1 passe)		95,1 m <sup>2</sup> /h (1 passe)	
CONFIGURATION D'ENCRE	4 couleurs 	2 x 4 couleurs 		10 couleurs 	
CONTENANCE DES CARTOUCHES	700 ml		1,5 L	700 ml	1,5 L
TÊTE D'IMPRESSION	1 tête	2 têtes			
RÉSOLUTION D'IMPRESSION	1 440 x 1 440 ppp				
POIDS ROULEAUX MAX	45 kg				
ÉPAISSEUR MAX	1 mm				
DIMENSIONS (L X P X H)	2,62 x 1,09 x 1,338 m	2,62 x 1,147 x 1,338 m	2,766 x 1,147 x 1,338 m	2,62 x 1,09 x 1,338 m	2,766 x 1,09 x 1,671 m
POIDS	279 kg	291 kg	336 kg	284 kg	328 kg
CONSOMMATION	0,48 kW	0,75 kW		0,65 kW	
OPTIONS	Sécheur additionnel - Guide papier				
RÉFÉRENCE	M-EP-SC-S40600	M-EP-SC-S60600	M-EP-SC-S60600L	M-EP-SC-S80600	M-EP-SC-S80600L
PRIX HT	12 745 €	20 090 €	23 240 €	21 455 €	25 025 €

## ÉVOLUTION DE LA GAMME EPSON SURECOLOR

Les imprimantes Epson SC-S80600 et SC-S80600L seront arrêtées fin du premier trimestre 2025 pour laisser place à la nouvelle SC-S9100, tandis que les modèles SC-S40600 et SC-S60600 continueront d'être commercialisés.

## CARACTÉRISTIQUES

## ESPACE COLORIMÉTRIQUE ÉTENDU

Les modèles SC-S80600 et SC-S80600L incluent les encres métallique, blanche, orange et rouge. Elles sont optimisées pour créer une signalétique d'une qualité sans précédent avec une clarté exceptionnelle grâce aux encres UltraChrome GS3, qui couvrent jusqu'à 98,2 % du nuancier PANTONE Solid Coated.



Autres encres

Encres Epson Ultrachrome GS3 avec rouge

**OPTIONS**

**SÉCHEUR ADDITIONNEL**

RÉFÉRENCE	PRIX HT
O-EP-C12C932381	2 095 €

**QUALITÉ SUPÉRIEURE, IMPRESSIONS PLUS RAPIDES**

La tête d'impression PrecisionCore TFP Epson produit une qualité d'image exceptionnelle grâce à sa configuration de 360 buses par couleur, avec une résolution maximale pouvant atteindre 1440 x 1440 dpi.



**NEW**

**NOUVEAUTÉ 2025**

**NOUVELLE IMPRIMANTE EPSON SC-S9100 : ARRIVÉE EN 2025 !**

Découvrez l'Epson SC-S9100, une imprimante signalétique grand format de 64 pouces (162,5 cm), idéale pour les professionnels de la communication visuelle. Compacte, rapide et dotée d'une nouvelle encre verte, elle offre une précision colorimétrique inégalée, parfaite pour des applications telles que les panneaux d'affichage, habillages de véhicules, papiers peints et bien plus.

Grâce à sa conception innovante et ses fonctionnalités avancées (tête d'impression remplaçable, productivité accrue, design compact), elle s'impose comme une solution incontournable pour la signalétique professionnelle.

**Envie d'en savoir plus ?  
Contactez-nous pour plus d'informations !**



Imprimantes grand format

## SC-R SERIES

**EPSON**

	SC-R5000	SC-R5000L
LARGEUR D'IMPRESSION	1 625 mm	
PERFORMANCE MAX	116,5m <sup>2</sup> /h	
CONFIGURATION D'ENCRE	6 couleurs  + Op	
CONTENANCE DES CARTOUCHES	1,5 L	2 x 1,5 L
TÊTE D'IMPRESSION	1 tête PrecisionCore - 9 600 buses	
RÉSOLUTION D'IMPRESSION	1 200 x 2 400 ppp	
POIDS ROULEAUX MAX	45 kg	
ÉPAISSEUR MAX	1 mm	
DIMENSIONS (L X P X H)	2,949 x 1,045 x 1,774 m	
POIDS	425 kg	449 kg
CONSOMMATION	4,6 kW	
OPTIONS	Feuille thermique	
RÉFÉRENCE	M-EP-SC-R5000	M-EP-SC-R5000-L
PRIX HT	23 495 €	27 135 €

## CARACTÉRISTIQUES

### HOMOGENÉITÉ DES COULEURS

Grâce aux technologies avancées d'Epson – tramage multicouches, tables de correspondance de couleurs optimisées et modes d'impression Micro Weave – les effets de grain et de bandes sont réduits pour offrir une qualité d'image optimale. La tête d'impression PrecisionCore Micro TFP et le système de chauffage et de séchage intégré assurent des couleurs homogènes et stables, limitant les besoins de réimpression.



### OPTIMISATION DU TEMPS

Le capteur à ultrasons innovant et la technologie de vérification des buses (NVT) d'Epson assurent une impression continue en compensant automatiquement les buses obstruées. La tête d'impression, remplaçable par l'utilisateur en moins de 60 minutes sans outil, maximise la productivité. Avec le système de gros encrage, la SC-R5000L permet de remplacer les poches d'encre à la volée, sans interruption de l'impression.

### POLYVALENCE ET PRÉCISION POUR DES IMPRESSIONS PARFAITES

La SureColor SC-R5000(L) s'adapte à un large éventail d'applications, de la signalétique aux bannières, revêtements muraux, vinyles, films et textiles. Son système de contrôle automatique de la tension garantit une avancée précise du média, permettant des résultats constants et limitant le gaspillage. Grâce au séchage rapide des encres, la lamination est immédiate, réduisant les délais d'exécution pour des livraisons le jour même.



## OPTIONS

### MEDIA CLEANER BRUSH

Contient une brosse de nettoyage identique à celle livrée avec l'imprimante.

RÉFÉRENCE	PRIX HT
E-EP-C12C936031	3 €

### FEUILLE THERMIQUE

Contient une feuille thermique venant se placer sur le plateau chauffant si celui-ci n'est pas entièrement couvert par le média

RÉFÉRENCE	PRIX HT
E-EP-C12C936551	6 €



Crédits photos - Nito

## COMPOSITION DE L'ENCRE RÉSINE

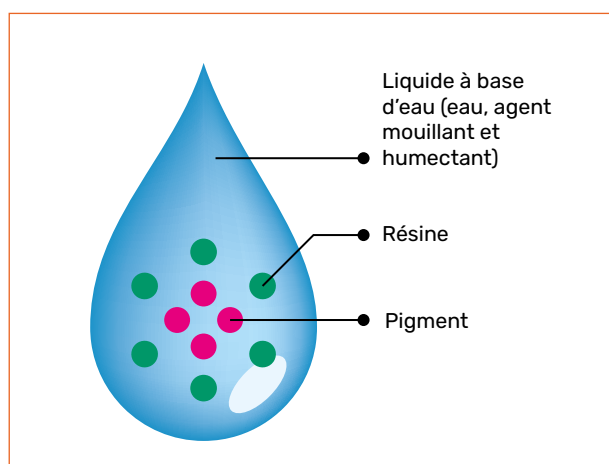

## CERTIFICATIONS ENVIRONNEMENTALES



**T SERIES** **NEW**

	T30	T652
LARGEUR D'IMPRESSION	300 mm	600 mm
PERFORMANCE MAX	4 m <sup>2</sup> /h (6 passes)	6 m <sup>2</sup> /h (6 passes)
CONFIGURATION D'ENCRE	5 couleurs	
CONTENANCE DES CARTOUCHES	1 L	
TÊTE D'IMPRESSION	2 têtes Epson i1600	2 têtes Epson i3200
RÉSOLUTION D'IMPRESSION	700 x 1800 ppp	700 x 2 400 ppp
POIDS ROULEAUX MAX	30 kg	
ÉPAISSEUR MAX	0,5 mm	
DIMENSIONS (L X P X H)	Imprimante : 1,168 x 0,884 x 1,218 m Sécheur-poudreur : 0,64 x 0,932 x 0,573 m	Imprimante : 1,795 x 0,800 x 1,590 m Sécheur-poudreur : 0,965 x 1,01 x 1,082 m
POIDS	120 kg + 45 kg	230 kg + 97 kg
CONSOMMATION	1,5 kW	3,5 kW
OPTIONS INCLUSES	Sécheur - Purifieur - Système anti-collision - Rail de guidage - Détecteur de fin de bobine	
RÉFÉRENCE	M-AGP-DTF-T30	M-AGP-DTF-T652
PRIX HT	16 000 €	24 000 €

**IMPRIMANTE DTF COMPACTE**

Équipée de têtes d'impression Epson i3200-A1, la DTF-T652 offre une impression de haute qualité avec ses 2 têtes d'impression.



## CARACTÉRISTIQUES

### SÉCHEUR-POUDREUR AUTOMATIQUE

Après l'impression du visuel par l'imprimante DTF, le sécheur-poudreur est utilisé pour secouer uniformément la poudre thermofusible sur la partie d'encre blanche, puis chauffer et sécher.

- Petite taille pour un stockage et un encombrement limité pour un transport facilité
- Rechargement automatique de la poudre utilisée pour une économie de matière
- Four indépendant à 3 niveaux pour un séchage à la verticale
- Système d'accroche pour mandrin à double moteur afin de préserver les impressions de l'impureté du sol.



AGP - T30



## S SERIES **NEW**



	S30	S604
LARGEUR D'IMPRESSION	300 mm	600 mm
PERFORMANCE MAX	8 m <sup>2</sup> /h (6 passes)	
CONFIGURATION D'ENCRE	5 couleurs  + vernis	
CONTENANCE DES CARTOUCHES	1 L	
TÊTE D'IMPRESSION	3 têtes Epson i1600	3 têtes Epson i3200-SUV
RÉSOLUTION D'IMPRESSION	720 x 3600 ppp	
POIDS ROULEAUX MAX	20 kg	
ÉPAISSEUR MAX	0,5 mm	
DIMENSIONS (L X P X H)	1,17 x 0,962 x 1,218 m	1,785 x 0,864 x 1,59 m
POIDS	150 kg	270 kg
CONSOMMATION	0,4 kW	2 kW
OPTIONS INCLUSES	Cap station haut-bas Interrupteur de température et d'aspiration Système de rétro-alimentation	Cap station haut-bas - Rail de guidage Dispositif de lamination tape de transfert Agitateur de vernis - Système de rétro-alimentation Interrupteur de température et d'aspiration
RÉFÉRENCE	M-AGP-UV-DTF-S30	M-AGP-UV-DTF-S604
PRIX HT	14 750 €	24 000 €

## OPTIONS

### CAP STATION HAUT-BAS

Permet un entretien et un nettoyage pratiques des têtes d'impression tout en garantissant une meilleure performance d'étanchéité.

### DISPOSITIF DE LAMINATION TAPE DE TRANSFERT

Lamine avec un film de transfert transparent en fin d'impression. Ajuste efficacement la tension du rouleau, afin que le processus d'alimentation soit fluide et l'enroulement soigné.

### RAIL DE GUIDAGE

L'utilisation de rails de guidage en métal, lisses et silencieux, garantit l'efficacité et la stabilité du fonctionnement du chariot.

### AGITATEUR DE VERNIS

L'agitateur assure une application régulière, améliore la qualité de l'impression et les effets visuels sur divers matériaux et évite les dépôts de caillots de vernis durcis.

### INTERRUPTEUR DE TEMPÉRATURE ET D'ASPIRATION

Permet d'obtenir des conditions d'impression optimales, garantissant une bonne adhésion du matériel grâce au contrôle de la température et au vide.

### SYSTÈME DE RÉTRO-ALIMENTATION

L'alimentation en film se fait en douceur et avec précision en tirant le film par l'arrière, ce qui réduit le risque de bourrage du film et garantit un alignement précis.





## DIGITAL FACTORY

L'excellence du logiciel RIP pour imprimantes DTF

Simplifiez votre production avec un logiciel tout-en-un conçu spécifiquement pour l'impression DTF. Digital Factory offre des outils inégalés pour la préparation des fichiers, la gestion des couleurs et l'automatisation des tâches, le tout dans une interface intuitive et performante.

### Compatibilité étendue

Prend en charge un large éventail d'imprimantes, y compris les modèles Epson® et d'autres imprimantes dédiées DTF.

### Outils de production intelligents

Fonction de gain de temps comme la suppression automatique des couleurs, l'imbrication automatique, la gestion en rouleau sans matériel supplémentaire, et bien plus.

### Gestion optimisée de l'encre blanche

Application intelligente de l'encre blanche (sous-couche et éclaircissements) en un seul passage, avec des options flexibles pour une qualité impeccable.

### Couleurs fidèles

Profils colorimétriques professionnels adaptés aux principales encres, supports et poudres pour des résultats constants et précis.

### Compatibilité universelle

Supporte les fichiers les plus courants (PDF, PNG, SVG, AI, EPS, etc.).

### Effet DTG sans trame

Mode d'impression spécial qui simule l'apparence et la texture du DTG avec la technologie DTF.

**Digital Factory : la solution incontournable pour une production DTF rapide, fiable et professionnelle.**





## DÉCOUVREZ LES LOGICIELS RIP

Optimisez votre production d'impression



### CALDERA RIP

#### Solution de gestion d'impression et découpe grand format

CalderaRIP est un logiciel qui simplifie la gestion des flux d'impression et de découpe pour les imprimeurs grand format, permettant de centraliser plusieurs machines à partir d'un seul endroit et d'assurer des couleurs précises.

#### Pourquoi l'utiliser :

- **Optimisation de l'encre** : Économisez jusqu'à 35 % d'encre avec InkPerformer.
- **Automatisation des fichiers** : SmartImport automatise la gestion des fichiers pour un gain de temps.

#### Compatibilité

CalderaRIP fonctionne sur Linux et macOS et s'adapte à une grande variété de périphériques, idéal pour les imprimeurs en pleine expansion.

### PRIMECENTER

#### La solution de prépresse et d'amalgame

PrimeCenter est un outil prépresse qui automatise et simplifie la préparation des fichiers avant impression et découpe. Il optimise l'agencement des fichiers et gère les tâches répétitives pour améliorer la productivité.

#### Principales Fonctions

- **Automatisation** : Gère automatiquement l'imbrication des fichiers pour une meilleure productivité.
- **Vérification et Correction** : L'interface vous aide à vérifier, corriger et préparer vos fichiers avec précision.
- **Mise en page avancée** : Des outils de gestion pour préparer les fichiers aux formats adaptés à l'impression et découpe.

#### Compatibilité et Licences

PrimeCenter est compatible avec différents RIPs et tables de découpe, et est proposé en trois licences : Essentials, Pro, et Max, pour une personnalisation de la préparation, allant du manuel à l'automatisation complète.

#### Nouveautés

La version récente offre des configurations simplifiées, le traitement des fichiers DTF et des outils pour les bannières recto-verso. PrimeCenter est une solution flexible et performante pour maximiser l'efficacité de votre prépresse.

### CALDERACARE

#### Optimisez votre production et sécurisez vos outils

CalderaCare est un service dédié pour assurer le bon fonctionnement de votre solution CalderaRIP. Il offre un support rapide, des mises à jour régulières et des outils pour améliorer l'efficacité de votre production.

#### Avantages de CalderaCare

- **Assistance technique prioritaire** : Support réactif et délais garantis, même en cas de panne.
- **Automatisation et contrôle à distance** : SmartImport pour automatiser les tâches et accès à distance pour une assistance instantanée.
- **Formations en ligne** : Accès illimité à des formations pour optimiser l'utilisation de CalderaRIP et renforcer les compétences de vos équipes.

#### Pourquoi s'abonner

CalderaCare sécurise vos outils et simplifie vos flux d'impression, réduisant ainsi les interruptions pour une production fluide et efficace.

# 125

# MATÉRIEL DE DÉCOUPE ET FINITION

**P. 126** TABLE DE CONTRECOLLAGE CWT

**P. 128** TABLE DE FRAISAGE VERSO CNC

**P. 130** GRAVEUR LASEUR GRAVOTECH

**P. 132** TABLE DE DÉCOUPE SUMMA

**P. 142** PLOTTER DE DÉCOUPE GRAPHTEC

**P. 146** PLOTTER DE DÉCOUPE SUMMA

**P. 146** PLOTTER DE DÉCOUPE MIMAKI

**P. 150** COUPEUSE KALA

**P.152** FINITIONS BÂCHE

**P.153** LAMINATEUR KALA

**P.155** LAMINATEUR MIMAKI

**P.156** PRESSE À CHAUD SPÉCIFIQUE SEFA

**P.157** PRESSE À CHAUD OUVERTURE PORTEFEUILLE SEFA

**P.158** PRESSE À CHAUD OUVERTURE LATÉRALE SEFA

**P.159** PRESSE À CHAUD DOUBLE SEFA

## CWT WORKTOOLS ADVANTAGE



	1016 ADVANTAGE	1428 ADVANTAGE	1736 ADVANTAGE
ESPACE DE TRAVAIL	1,34 x 0,95 m	2,25 x 1,40 m	3,36 x 1,65 m
INCLUS	Verre trempé - Porte rouleau - Pieds manuels - Lumière LED - Tapis de coupe auto-cicatrisant Support de rouleau libre		
OPTION	Porte-rouleau de table - Cutter linéaire		
RÉFÉRENCE	M-CWT-1016	M-CWT-1428	M-CWT-1736
PRIX HT	9 300 €	9 480 €	10 480 €



VIDÉO  
1428 ADVANTAGE

## CWT WORKTOOLS REGULAR



	1730 REGULAR	1736 REGULAR	2147 REGULAR
ESPACE DE TRAVAIL	2,56 x 1,65 m	3,20 x 1,65 m	4,26 x 2,05 m
INCLUS	Verre trempé - Pochette latérale - Porte-rouleau - Pieds manuels ajustables - Tapis de coupe auto-cicatrisant Support de rouleau libre		
OPTION	Porte-rouleau inférieur - Porte rouleau de table - Double rouleau - Cutter linéaire - Kit LED		
RÉFÉRENCE	M-CWT-1730	M-CWT-1736P	M-CWT-2147
PRIX HT	11 890 €	13 300 €	18 700 €





CWT WORKTOOLS PREMIUM



	1730 PREMIUM	1736 PREMIUM
ESPACE DE TRAVAIL	2,56 x 1,65 m	3,20 x 1,65 m
INCLUS	Verre trempé - Pochette latérale - Porte-rouleau - Porte-rouleau intérieur - Porte-rouleau de table - Kit LED Pieds électriques - Alimentation latérale - Tapis de coupe auto-cicatrisant - Support de rouleau libre	
OPTION	Porte-rouleau de table - Cutter linéaire	
RÉFÉRENCE	M-CWT-1730P	M-CWT-1736P-LIFT
PRIX HT	17 554 €	19 400 €



ACCESSOIRES

CUTTER TÉLESCOPIQUE

RÉFÉRENCE	PRIX HT
OC-CWT-TELESC	208 €

LAMES CUTTER TÉLESCOPIQUE

Boîte de 10 lames

RÉFÉRENCE	PRIX HT
OC-CWT-TELESC-LAM	19 €

PIEDS DE LEVAGE

RÉFÉRENCE	COMPATIBILITÉS	PRIX HT
O-CWT-ELOKIT-18-21	CWT 2147	4 585 €

KIT LED

Éclairer votre table de travail

RÉFÉRENCES	COMPATIBILITÉS	PRIX HT
M-CWT-1730-LIGHT	CWT 1730	1 942 €
M-CWT-1736-LIGHT	CWT 1736	1 465 €

TAPIS AUTOCICATRISANT

RÉFÉRENCES	COMPATIBILITÉS	PRIX HT
A-CWT-1016-TAPIS	CWT 1016	140 €
A-CWT-1428-TAPIS	CWT 1428	325 €
A-CWT-1630-TAPIS	CWT 1630	500 €
A-CWT-1640-TAPIS	CWT 1640	680 €
A-CWT-1736N-TAPIS	CWT 1736	660 €
A-CWT-1840-TAPIS	CWT 1840	760 €
A-CWT-2140-TAPIS	CWT 2140	885 €

KIT PREMIUM

Transformez votre Regular en Premium

RÉFÉRENCE	COMPATIBILITÉS	PRIX HT
A-CWT-KIT-2147	CWT 2147	3 062 €

RACLETTE DE NETTOYAGE

RÉFÉRENCE	PRIX HT
ON-CWT-RACLET	154 €
ON-CWT-RACLET-355	202 €

**VERSO CNC**



	VS 2010R	VS 2020R	VS 2030R	VS 2040R
ESPACE DE TRAVAIL	2 x 1 m	2 x 2 m	2 x 3 m	2 x 4 m
VITESSE DE TRAVAIL MAX	57 000 mm/min			
PUISSANCE DE LA BROCHE	9 kW/FDM S6			
VITESSE DE ROTATION DE BROCHE	24 000 RPM			
NOMBRE DE POSTE CHANGEUR D'OUTIL	24			
NOMBRE DE ZONES ASPIRANTES	8		12	
ACTIVATION DES ZONES ASPIRANTES	Automatique			
RÉSOLUTION	5 µm			
DIMENSION (L X P X H)	3,10 x 2,43 x 2,30 m	3,10 x 3,34 x 2,30 m	3,10 x 4,48 x 2,30 m	3,10 x 5,48 x 2,30 m
POIDS	1 750 kg	2 000 kg	2 200 kg	2 450 kg
RÉFÉRENCE	M-CNC-VS2010R	M-CNC-VS2020R	M-CNC-VS2030R	M-CNC-VS2040R
PRIX HT	79 500 €	81 200 €	86 400 €	93 000 €

**COMPATIBILITÉ**

	FRAISE À BOIS	FRAISE POUR ALUMINIUM	FRAISE POUR PLASTIQUE	FRAISE POUR ACRYLIQUE	FRAISE À GAUCHE	FRAISE DE FORME	FRAISE À RAINURER	FORET	TAREAUD	LAME TANGENTIELLE	LAME OSCILLANTE	LAME V-CUT	MOLETTE DE RAINAGE
<b>MATÉRIAUX RIGIDES</b>	<b>BROCHE DE FRAISAGE</b>								<b>UTM</b>				
ALUMINIUM		✓			✓		✓	✓	✓				
BOIS	✓				✓	✓	✓	✓					
PMMA				✓		✓	✓	✓	✓				
PVC			✓		✓	✓	✓	✓	✓				
PE (POLYÉTHYLÈNE)			✓			✓	✓	✓	✓				
POM			✓			✓	✓	✓	✓				
ALU SANDWICH		✓				✓	✓	✓					
<b>MATÉRIAUX SEMI-RIGIDES</b>			✓		✓	✓	✓	✓		✓			✓
PVC EXPANSÉ < 5 MM			✓		✓	✓	✓	✓		✓			✓
BOIS FIN	✓				✓	✓	✓	✓		✓			
MAGNÉTIQUE					✓			✓		✓			
PE ALVÉOLAIRE			✓					✓			✓		
CARTON					✓					✓	✓	✓	✓
CARTON PLUME					✓		✓	✓		✓	✓	✓	
FEUTRE ACOUSTIQUE							✓	✓		✓	✓	✓	
POLYSTYRÈNE							✓	✓			✓	✓	
THERMO SOL					✓		✓	✓	✓	✓			
<b>MATÉRIAUX SOUPLES</b>										✓			
ADHÉSIF VINYLE										✓			
BACHE										✓			
TISSUS											✓		
MOUSSE	✓		✓		✓	✓	✓				✓	✓	
CAOUTCHOUC										✓	✓		
CUIR											✓		
SIMILI										✓	✓		

## ACCESSOIRES

### CUTTER UTM

RÉFÉRENCE	PRIX HT
OPT-CNC-VS-R-UTM	14 900 €

### TAPIS MARTYR

RÉFÉRENCES	DIMENSIONS	PRIX HT
O-TAP-FRAIS-100-30	1 m x 30 m x 0,2 cm	1 096,75 €
O-DEC-TAPFRAIS-30-M	1,5 m x 30 m x 0,2 cm	1 404,25 €

### COMPRESSEUR

Avec assécheur d'air. Compresseur de 270L et pression max de 10 bars. L'assécheur d'air à une capacité de 45m<sup>3</sup>/h.

RÉFÉRENCE	PRIX HT
M-ABAC-COM-270L	3 190 €

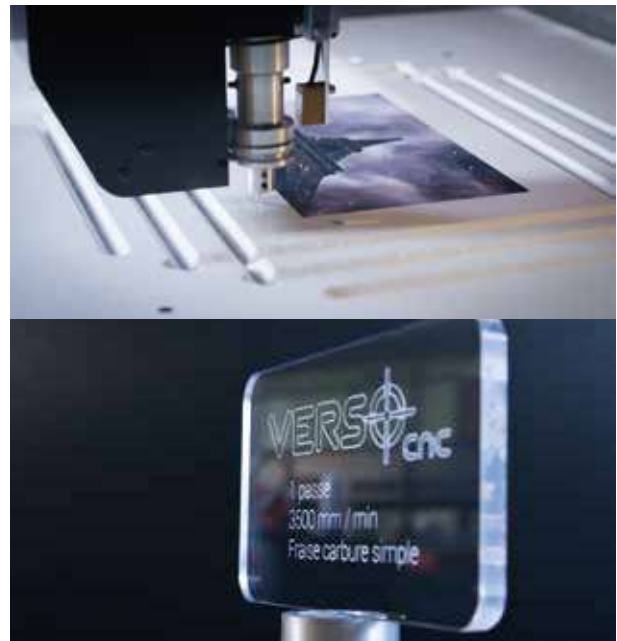

VIDÉO  
CNC VSR

## GRAVOTECH LS SERIES

NEW



	LS100EX	LS900
ESPACE DE TRAVAIL	610 x 305 mm	610 x 610 mm
TYPE DE LASER	CO <sup>2</sup>	
VITESSE DE TRAVAIL MAX	2 540 mm/s	4 000 mm/s
PUISSANCES DISPONIBLES	40W - 60W	40W - 60W - 80W
COMPATIBILITÉ EN DÉCOUPE	Caoutchouc, papier, carton, liège, cuir, acrylique et dérivés, bois, bois verni, MDF, matériaux de gravure	Plastique, bois, bois verni, MDF, Cuir, Textiles, Papier, carton, liège, matériaux de gravure
COMPATIBILITÉ EN GRAVURE	Papier, carton, liège, cuir, verre, cristal, aluminium anodisé, bois, bois verni, MDF, matériaux de gravure	Aluminium anodisé, verre, cristal, bois, bois verni, MDF, cuir, textiles, papier, carton, liège, matériaux de gravure
DIAMÈTRE DU FAISCEAU POSSIBLE	Inclus : 0,18 mm Option : 0,13 - 0,23 - 0,31 - 0,36 mm	
HAUTEUR MAXIMAL DE L'OBJET	145 mm	250 mm
POIDS MAXIMAL DE L'OBJET	20 kg	20 kg
OPTION	Table à picots (découp de plexi) - Cylindre rotatif - Table nid d'abeilles - Système d'aspiration et filtration	
DIMENSION (L X P X H)	1,025 x 0,725 x 0,45 m	0,945 x 1,08 x 0,81 m
POIDS	70 kg	170 kg
RÉFÉRENCE	M-GRV-LS100EX	M-GRV-LS900
PRIX HT	A partir de 18 907 €	A partir de 22 501 €

## CARACTÉRISTIQUES

Le LS900 CO2 est le graveur laser idéal pour le marquage et la découpe rapides sur des supports moyens et grands. Avec une surface unique de 610 x 610 mm et un axe Z de 250 mm, il permet de travailler sur des objets volumineux, des pièces longues grâce à ses trappes latérales, ou en série grâce au mode matrice. Sa haute vitesse de gravure (jusqu'à 4 m/s) et sa capacité à traiter une large gamme de matériaux (bois, acrylique, plastique, cuir, pierre, etc.) en font un outil parfait pour la signalétique et bien d'autres applications

## FONCTIONNALITÉS AVANCÉES :

**Print&Cut** : imprimez, repérez les marqueurs, et laissez Gravostyle™ découper avec précision.

**Gravure cylindrique** : un accessoire tourne-cylindre pour objets ronds (bouteilles, trophées).

**Logiciel expert Gravostyle™** : des fonctionnalités uniques comme Braille, Photostyle ou Dedicace™, entièrement compatible avec les machines Gravotech pour simplifier vos gravures et découpes.

## INCLUS AVEC LA MACHINE

Accessoires de nettoyage, outils de maintenance, et tuyau d'air comprimé pour un entretien optimal.



## OPTIONS

### SYSTÈME D'ASPIRATION ET FILTRATION

Équipement obligatoire. Filtre les gaz et élimine les odeurs pour garantir un environnement de travail propre et sécurisé. Protège la précision de gravure en évitant que des particules n'interfèrent avec le rayon laser, assurant des résultats constants et de haute qualité.

RÉFÉRENCES	COMPATIBILITÉS	PRIX HT
M-GRV-50103	LS100EX	5 029 €
M-GRV-39142	LS900	4 916,80 €

### TABLE NID D'ABEILLE

Équipement obligatoire. Offre une excellente stabilité aux matériaux fins ou en feuilles grâce à aux nombreux points d'appui.

RÉFÉRENCES	COMPATIBILITÉS	PRIX HT
M-GRV-49704	LS100EX	488 €
M-GRV-50012	LS900	508,50 €

### AIR ASSIST

Équipement obligatoire.

RÉFÉRENCES	COMPATIBILITÉS	PRIX HT
M-GRV-29256	LS900	663,35 €

### TABLE À PICOTS

Pour les matériaux sensibles comme l'acrylique, la table à picots réduit les reflets et évite les marques indésirables.

RÉFÉRENCES	PRIX HT
O-GRV-27352	358,40 €

### CYLINDRE ROTATIF

Permet de graver des objets cylindriques

RÉFÉRENCES	COMPATIBILITÉS	PRIX HT
O-GRV-83233	LS100EX	1 512 €
O-GRV-83234	LS900	1 624 €



Gravotech - LS100



**SUMMA F SERIES**



	F1612	F1432	F1832
ESPACE DE TRAVAIL	1,60 x 1,20 m	1,36 x 3,20 m	1,84 x 3,20 m
LARGEUR DE SUPPORT MAX	1 650 mm	1 420 mm	1 900 mm
VITESSE DE DÉCOUPE MAX	1 000 mm/sec		
ZONE ASPIRANTE	Variable	6	8
DIMENSION (L X P X H)	2,47 x 2,20 x 1,10 m	2,30 x 4,22 x 1,22 m	2,79 x 4,22 x 1,22 m
RÉFÉRENCE	M-SUM-F1612	M-SUM-F1432	M-SUM-F1832
PRIX HT	69 768 €	103 017 €	93 990 €

	F3220	F3232
ESPACE DE TRAVAIL	3,27 x 2,10 m	3,27 x 3,20 m
LARGEUR DE SUPPORT MAX	3 320 mm	3 320 mm
VITESSE DE DÉCOUPE MAX	1 000 mm/sec	
ZONE ASPIRANTE	7	14
DIMENSION (L X P X H)	4,22 x 3,13 x 1,22 m	4,22 x 4,22 x 1,22 m
RÉFÉRENCE	M-SUM-F3220	M-SUM-3232
PRIX HT	123 379 €	141 880 €



## ACCESSOIRES

### PANIER DE RÉCEPTION

RÉFÉRENCE	PRIX HT
O-SUM-PAN-F1612	1 545,30 €

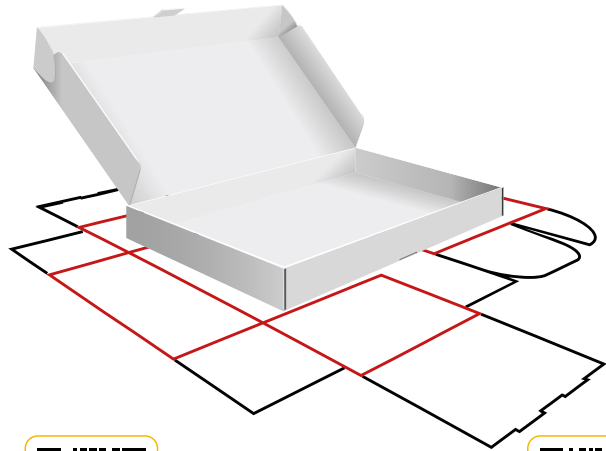

### EXTENSION CONVOYEUR

RÉFÉRENCE	PRIX HT
O-SUM-500-9140	7 758,80 €



EXTENSION  
DE CONVOYEUR



CHARGEMENT  
FEUILLE  
EN CONTINUE

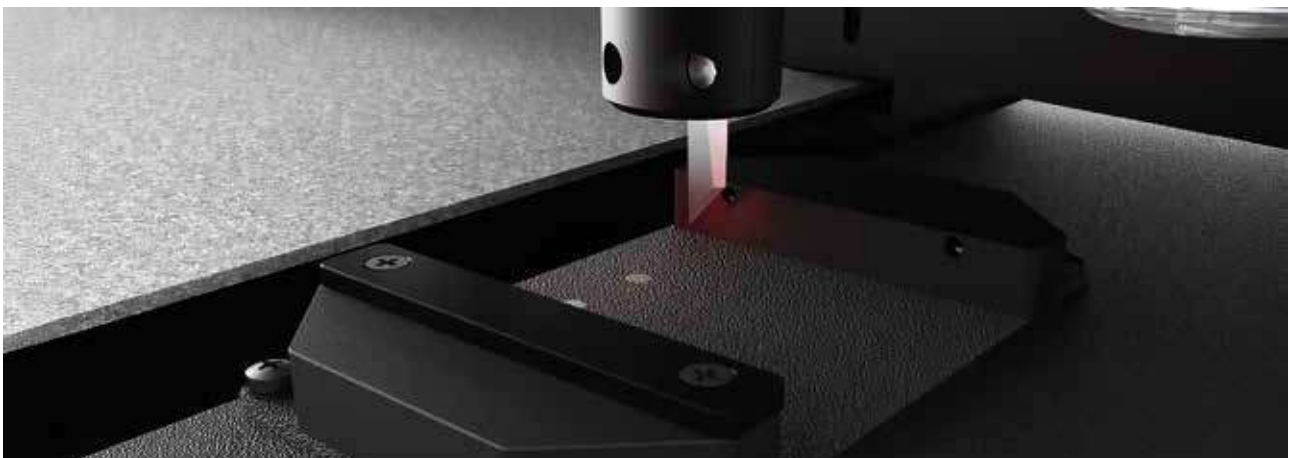

VIDÉO  
SUMMA F



## COMPATIBILITÉ

- ✓ **Recommandé**
- ✓ **Alternative**

	LAME TRAINANTE	COUPE MI-CHAIRE	OUTIL MI-CHAIRE + LAME 390-560	OUTIL MI-CHAIRE + LAME 390-550	OUTIL À UN TRANCHANT	OUTIL À DOUBLE TRANCHANT	HEAVY DUTY	OUTIL OSCILLANT ÉLECTRONIQUE	OUTIL OSCILLANT PNEUMATIQUE
<b>MATÉRIAUX EN CARTON</b>	<b>OUTIL CLASSIQUE</b>							<b>OUTIL OSCILLANT</b>	
PAPIER < 200GR/M <sup>2</sup>		✓			✓	✓			
CARTON 300-500GR/M <sup>2</sup>					✓	✓	✓		
CARTON ONDULÉ B (3MM)								✓	
CARTON ONDULÉ C (4MM)								✓	✓
CARTON ONDULÉ BC (7MM)								✓	✓
CARTON ONDULÉ E (1,5MM)								✓	
CARTON EN NI D'ABEILLE ≤ 10MM								✓	✓
CARTON EN NI D'ABEILLE ≥ 10MM									✓
RE-BOARD® 10MM								✓	✓
RE-BOARD® ≥ 10MM									✓

	<b>OUTIL CLASSIQUE</b>							<b>OUTIL OSCILLANT</b>	
<b>MATÉRIAUX EN ROULEAU</b>									
VINYLE ADHÉSIF	✓	✓			✓	✓	✓		
PVC ADHÉSIF BÂCHE	✓	✓							
BÂCHE					✓	✓	✓		
MATÉRIEL DE SABLAGE				✓					
FEUILLE RÉFLÉCHISSANTE			✓			✓			
FILM DE FENÊTRE		✓							

	<b>OUTIL CLASSIQUE</b>							<b>OUTIL OSCILLANT</b>	
<b>MATÉRIAUX SYNTHÉTIQUE</b>									
PLASTIQUE ONDULÉ ≤ 5MM							✓		
PLASTIQUE ONDULÉ > 5MM									✓
CARTON EN MOUSSE DUR ≤ 2MM					✓	✓	✓		
CARTON EN MOUSSE DUR > 2MM									
FEUILLE POLYPROPYLÈNE ≤ 1,2MM			✓		✓	✓	✓		
POLYCARBONATE ≤ 0,6MM			✓		✓	✓	✓		
POLYCARBONATE > 1MM									
PMMA									

	<b>OUTIL CLASSIQUE</b>							<b>OUTIL OSCILLANT</b>	
<b>PANNEAUX COMPOSITES</b>									
CARTON DE MOUSSE AVEC PAPIER ≤ 5MM						✓	✓	✓	
CARTON DE MOUSSE AVEC PAPIER > 5MM								✓	✓
CARTON DE MOUSSE AVEC PLASTIQUE									✓
CARTON DE MOUSSE AVEC ALUMINIUM									

	<b>OUTIL CLASSIQUE</b>							<b>OUTIL OSCILLANT</b>	
<b>BOIS</b>									
CARTON DE MOUSSE AVEC ALUMINIUM									

	<b>OUTIL CLASSIQUE</b>							<b>OUTIL OSCILLANT</b>	
<b>MATÉRIAUX SPÉCIFIQUES</b>									
MAGNÉTIQUE		✓			✓	✓			
COUVERTURES DE VERNIS				✓			✓		
JOINT D'ÉTANCHÉITÉ								✓	
MOUSSE									✓
TEXTILES (COUCHÉS, NON-COUCHÉS)									



# CHOISIR SA LAME



V-CUT 0°	V-CUT 15° 500-9341	V-CUT 22.5° 500-9343	V-CUT 30° 500-9343	V-CUT 45° 500-9344	OUTIL DE RAINURAGE D25 R3 W8 500-9325	OUTIL DE RAINURAGE D25 R1.5 W8 500-9326	OUTIL DE RAINURAGE D25 R0.75 W1.5 500-9327	OUTIL DE RAINURAGE D25 R0.35 W0.7 2PT 500-9328	OUTIL DE RAINURAGE D25 R0.17 W0.35 1PT 500-9329	FRAISE	LAME ROTATIVE
OUTIL V-CUT					OUTIL DE RAINURAGE				FRAISE	LAME ROTATIVE	
								✓			
						✓	✗				
					✓	✗					
					✓		✓	✗			
✓	✓	✓	✓	✓							
✓	✓	✓	✓	✓							
✓	✓	✓	✓	✓							
✓	✓	✓	✓	✓							

OUTIL V-CUT					OUTIL DE RAINURAGE				FRAISE	LAME ROTATIVE	

OUTIL V-CUT					OUTIL DE RAINURAGE				FRAISE	LAME ROTATIVE	
										✓	
										✓	
									✓		
									✓		
									✓		

OUTIL V-CUT					OUTIL DE RAINURAGE				FRAISE	LAME ROTATIVE	
✓	✓	✓	✓	✓							
✓	✓	✓	✓	✓							
										✗	
										✓	

OUTIL V-CUT					OUTIL DE RAINURAGE				FRAISE	LAME ROTATIVE	
										✓	

OUTIL V-CUT					OUTIL DE RAINURAGE				FRAISE	LAME ROTATIVE	
											✓

## MODULE INCLUS



### OUTIL LAME TRAÎNANTE

Découpe mi-chair rapide  
Pour une grande variété de matériaux

RÉFÉRENCES	DÉSIGNATION	PRIX HT
O-SUM-391-332	Support de lame Ø1,5 mm	151,10 €
O-SUM-391-363	Support de lame Ø2 mm	175,10 €

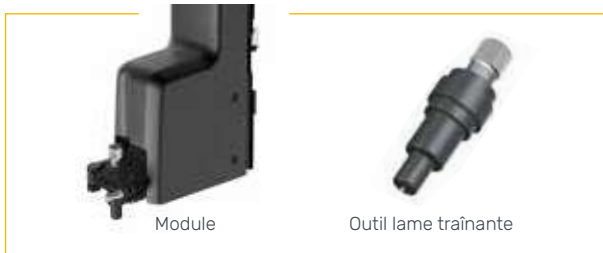

### LAME TRAÎNANTE

Lot de 5 lames

RÉFÉRENCES	DÉSIGNATION	ÉPAISSEUR DE COUPE MAX	PRIX HT
O-SUM-391-231	Lame tournante 60° Ø1,5 mm	0,6 mm	279,80 €
O-SUM-391-358	Lame tournante 55° Ø2 mm	0,6 mm	245,35 €
O-SUM-391-360	Lame tournante 36° Ø1,5 mm	0,25 mm	123,20 €

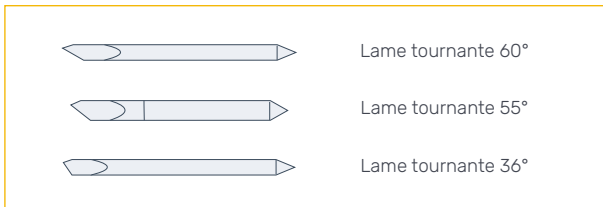

### STYLO

RÉFÉRENCE	DÉSIGNATION	PRIX HT
O-SUM-MP06BK	4 pointes fibre	164,90 €

## MODULE ROTATIF



### MODULE ROTATIF

Compatible F1612, F1330, F1832, F2630. Entraîné par un moteur électronique. Capable de prendre en charge toutes sortes de matériaux minces et textiles.

RÉFÉRENCE	PRIX HT
O-SUM-MROTAT	8 819,20 €

### LAMES ROTATIVES

Lot de 3 lames

RÉFÉRENCES	DÉSIGNATION	ÉPAISSEUR DE COUPE MAX	PRIX HT
O-SUM-500-9860	Lame de roue Ø25 mm	1,5 mm	311,10 €
O-SUM-500-9861	Lame de roue Ø28 mm	3 mm	311,10 €
O-SUM-500-9862	Lame de roue Ø32 mm	3 mm	311,10 €



## MODULE DE FRAISAGE

### MODULE DE FRAISAGE

Permet de fraiser les supports rigides les plus utilisés sur le marché comme le PVC, le Dibond®, le Plexiglas etc. Équipé d'un moteur de 1KW. Système d'aspiration pour la poussière. Inclut un ensemble de brosse, hôte et pôle de montage. L'aspirateur est un accessoire en option.

**Fraise standard** : Fraiser les panneaux durs les plus courants du marché graphique et de la signalétique

**Fraise haute fréquence** : Puissance plus élevée. Vitesse de traitement plus élevée.

### FRAISES STANDARDS

Lot de 3 lames

RÉFÉRENCES	Ø DE COUPE	LONG. UTILE	LONG. TOTALE	PRIX HT
O-SUM-500-9850	3 mm	10 mm	60 mm	117,30 €
O-SUM-500-9852	3 mm	12 mm	50 mm	132,60 €



Diamètre de 3mm

Diamètre de 4mm

### FRAISES HAUTE FRÉQUENCE

Lot de 3 lames

RÉFÉRENCES	Ø DE COUPE	LONG. UTILE	LONG. TOTALE	PRIX HT
O-SUM-500-9854	3 mm	6 mm	50 mm	163,20 €
O-SUM-500-9856	4 mm	12 mm	50 mm	163,20 €
O-SUM-500-9857	6 mm	12 mm	50 mm	202,30 €
O-SUM-500-9858	6 mm	22 mm	58 mm	202,30 €



Diamètre de 3mm

Diamètre de 4mm

Diamètre de 6/12mm

Diamètre de 6/22mm

### TAPIS DE FRAISAGE

Compatible F1612, F1330, F1832, F2630

RÉFÉRENCE	DIMENSION	PRIX HT
O-SUM-500-9333	1,4 m x 1,53 m x 2 mm	556,50 €



Module standard

Module haute fréquence

### Fraises

Les fraises de la Série F occupent les emplacements 2 & 3 de la tête. L'emplacement 1 reste donc libre pour un autre outil. Le module de fraissage peut être stocké au pôle de montage lorsqu'il n'est pas utilisé, libérant ainsi les emplacements 2 et 3.

## MODULE TANGENTIEL



### MODULE TANGENTIEL

Force verticale de 10 kg. Force horizontale de 20 kg. Peut recevoir un large éventail d'outils. Chaque outil est muni de son propre code barre qui garantit sa reconnaissance afin que les paramètres soient automatiquement ajustés. Plusieurs modules tangentiels peuvent être insérés sur la tête multifonctions, comme le rainurage et la découpe sans enlever le module.

RÉFÉRENCE	PRIX HT
<b>0-SUM-500-9310</b>	7 078,80 €

### OUTIL DE DÉCOUPE MI-CHAIR

Pression de la lame contrôlée mécaniquement. Spécialement conçu pour la découpe mi-chair des matériaux jusqu'à 1.2 mm d'épaisseur. Comprend également un guide-lame réglable pour un contrôle précis de la profondeur.

RÉFÉRENCE	PRIX HT
<b>0-SUM-500-9311</b>	1 179,80 €



### LAME MI-CHAIR

Lot de 5 lames

RÉFÉRENCES	DÉSIGNATION	ÉPAISSEUR DE COUPE MAX	PRIX HT
<b>0-SUM-390-534</b>	Lame tangentielle 36°	0,25 mm	196,50 €
<b>0-SUM-390-550</b>	Lame tangentielle 60°	1,2 mm	328,10 €
<b>0-SUM-390-551</b>	Lame tangentielle à double point 36°	0,25 mm	436,90 €
<b>0-SUM-390-560</b>	Lame tangentielle 45° - 40/25°	1 mm	238,50 €

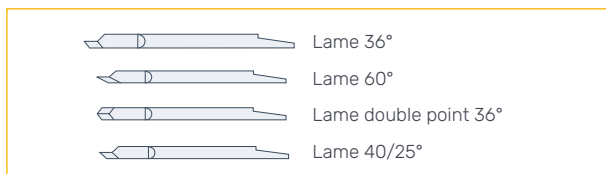

## MODULE TANGENTIEL



### OUTIL DE DÉCOUPE À DOUBLE TRANCHANT

Conçu pour la découpe détaillée à travers des matériaux jusqu'à 6 mm d'épaisseur. Un nez presseur à ressort permet la découpe des détails très précis et peut être réglé à la profondeur adéquate.

RÉFÉRENCE	ÉPAISSEUR DE COUPE MAX	PRIX HT
<b>0-SUM-500-9313</b>	6 mm	576,30 €

### LAMES À DOUBLE TRANCHANT

RÉFÉRENCES	DÉSIGNATION	ÉPAISSEUR DE COUPE MAX	PRIX HT
<b>0-SUM-500-9802-2</b>	Lame x2 tranchant 50°	3 mm	122,90 €
<b>0-SUM-500-9803-2</b>	Lame x2 tranchant 60°	5 mm	122,90 €

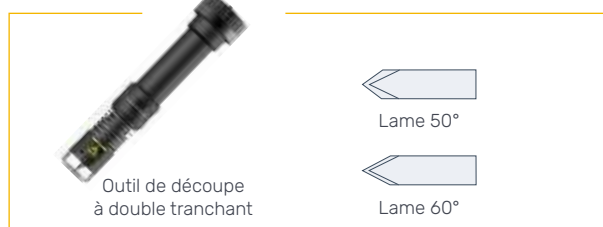

### OUTIL D'AIDE AU MONTAGE LAME

RÉFÉRENCE	PRIX HT
<b>0-SUM-390-553</b>	22,10 €

### OUTIL DE DÉCOUPE HEAVY DUTY

Conçu pour la découpe à travers des matériaux plus épais jusqu'à 15 mm d'épaisseur.

RÉFÉRENCE	ÉPAISSEUR DE COUPE MAX	PRIX HT
<b>0-SUM-500-9314</b>	15 mm	576,30 €

### LAME HEAVY DUTY

RÉFÉRENCE	DÉSIGNATION	ÉPAISSEUR DE COUPE MAX	PRIX HT
<b>0-SUM-500-9807</b>	Lame heavy duty 45°/ 90°	15 mm	104,95 €

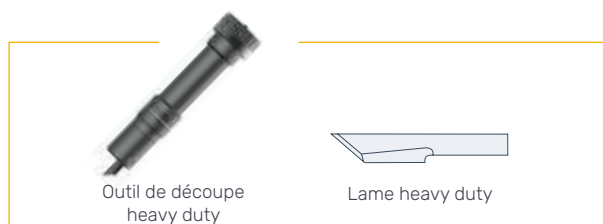

## MODULE TANGENTIEL



### OUTIL DE DÉCOUPE BORD UNIQUE

Conçu pour la découpe détaillée à travers des matériaux jusqu'à 6 mm d'épaisseur. Un nez presseur à ressort permet la découpe des détails très précis et peut être réglé à la profondeur adéquate.

RÉFÉRENCE	ÉPAISSEUR DE COUPE MAX	PRIX HT
O-SUM-500-9312	6 mm	576,30 €

### LAME BORD UNIQUE

Lot de 2 lames

RÉFÉRENCE	DÉSIGNATION	ÉPAISSEUR DE COUPE MAX	PRIX HT
O-SUM-500-9801-2	Lame bord unique 65°	6 mm	122,90 €

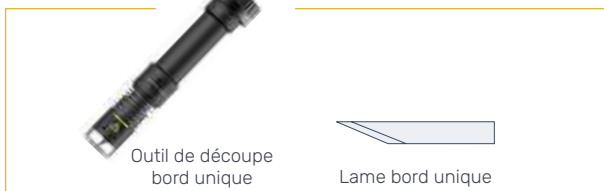

### OUTILS DE RAINURAGE

RÉFÉRENCES	DÉSIGNATION	N°	PRIX HT
O-SUM-500-9325	Ø 25mm - R 3 - W 8	1	413,10 €
O-SUM-500-9326	Ø 25mm - R 1,5 - W 8	2	413,10 €
O-SUM-500-9327	Ø 27mm - R 0,75 - W 1,5	3	413,10 €
O-SUM-500-9328	Ø 15mm - R 0,35 - W 0,7	4	413,10 €
O-SUM-500-9329	Ø 29mm - R 0,17 - W 0,35	5	413,10 €



## MODULE TANGENTIEL



### OUTIL OSCILLANT ÉLECTRONIQUE

Découpe de matériaux de densité faible et moyenne jusqu'à 18 mm d'épaisseur. Entraîné par un moteur électrique. Jusqu'à 2.000 t/min. Déplace une lame de haut en bas sur une course de 1 mm.

RÉFÉRENCE	ÉPAISSEUR DE COUPE MAX	PRIX HT
O-SUM-500-9320	18 mm	7 945,80 €

### LAMES MI-CHAIR

Lot de 5 lames

RÉFÉRENCES	DÉSIGNATION	ÉPAISSEUR DE COUPE MAX	PRIX HT
O-SUM-500-9800	EOT L25 Lame 65°	5 mm	70,35 €
O-SUM-500-9810-2	EOT L25 Lame 65° - 80°	5-11 mm	101,20 €
O-SUM-500-9811	EOT L25 Lame 65° - 85°	5-11 mm	101,20 €
O-SUM-500-9812-2	EOT L28 Lame 65° - 85°	8-14 mm	106,30 €
O-SUM-500-9813	EOT L25 Lame 0° - 75°	5-6 mm	76,50 €
O-SUM-500-9814	EOT L38 Lame 45° - 85°	18-24 mm	100,30 €
O-SUM-500-9815	EOT L33 Lame 45° - 85°	13-14 mm	91,80 €



## MODULE TANGENTIEL



### OUTIL V-CUT

Disponibles en 5 angles. Conçus pour couper une rainure en forme de V. Pour composites rigides jusqu'à 27 mm d'épaisseur, en fonction de la densité des matériaux.

RÉFÉRENCES	DÉSIGNATION	PRIX HT
O-SUM-500-9340	V-CUT 0°	914,60 €
O-SUM-500-9341	V-CUT 15°	914,60 €
O-SUM-500-9342	V-CUT 22,5°	914,60 €
O-SUM-500-9343	V-CUT 30°	914,60 €
O-SUM-500-9344	V-CUT 45°	914,60 €



### LAMES V-CUT

RÉFÉRENCES	DÉSIGNATION	ÉPAISSEUR DE COUPE MAX	PRIX HT
O-SUM-500-9825	Lame V-Cut 0,9mm (lot de 5)	18-27 mm	56,10 €
O-SUM-500-9826	Lame V-Cut Métal dur	18-27 mm	108,80 €

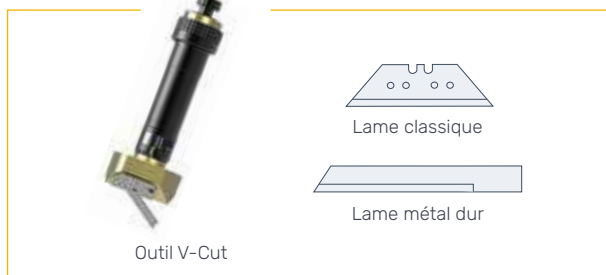

## MODULE TANGENTIEL



### OUTIL OSCILLANT PNEUMATIQUE

Commandé par air comprimé. Déplace une lame de haut en bas sur une course de 8 mm. Idéal pour la découpe des matériaux épais.

RÉFÉRENCE	DÉSIGNATION	PRIX HT
O-SUM-500-9350	Outil oscillant pneumatique	6 619,80 €

### LAMES OSCILLANTES PNEUMATIQUES

RÉFÉRENCES	DÉSIGNATION	ÉPAISSEUR DE COUPE MAX	PRIX HT
O-SUM-500-9830	POT lame à point plat L 20 - T 0,63	18 mm	328,10 €
O-SUM-500-9831	POT lame à point plat L 27 - T 0,63	25 mm	350,20 €
O-SUM-500-9832	POT lame à point plat L 20 - T 1,5	18 mm	294,10 €
O-SUM-500-9833	POT lame à point plat L 27 - T 1	25 mm	367,20 €
O-SUM-500-9834	POT lame à point plat L 20 - T 1*	16 mm	367,20 €

\*Tapis de protection supplémentaire recommandé

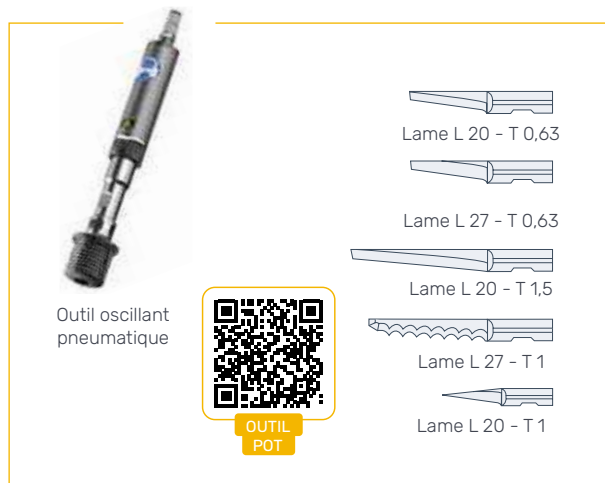



## SAV HOTLINE

+33(0)3 28 50 59 89  
sav@dupli-data.fr

### SUPPORT TECHNIQUE : EXPERTISE ET CERTIFICATIONS À VOTRE SERVICE

Notre équipe de techniciens est en formation continue pour maîtriser les dernières innovations en matière de matériel et de logiciels grand format. Dans un domaine en constante évolution, ils se rendent régulièrement chez les fabricants pour se spécialiser et acquérir les compétences les plus récentes. Ces sessions de formation approfondies nous permettent de garantir à nos clients des conseils d'experts et des interventions de haute qualité.

**Nous sommes fiers de nos certifications :**  
**Gold HP Partner Maintenance – HP Grand Format**  
**Partner et Maintenance Mimaki**  
**Partner Epson – Série SureColor**

Ces accréditations témoignent de notre engagement envers l'excellence et la fiabilité de nos services SAV. Faites confiance à notre savoir-faire reconnu par nos clients et partenaires pour un accompagnement technique sans faille.

### UN ACCÈS DIRECT À TEAMVIEWER POUR UNE PRISE EN MAIN À DISTANCE



**1**

Téléchargez le logiciel  
TEAMVIEWER via  
notre plateforme de  
téléchargement sécurisée :  
**[www.898.tv/duplidata](http://www.898.tv/duplidata)**



**2**

Installez le logiciel  
et communiquez  
votre code d'accès  
à notre technicien.



**3**

Notre technicien prend  
le contrôle à distance de  
votre ordinateur.

**Ne touchez plus à  
celui-ci.**



Crédits photos – Dupli Data

**CE8000 SERIES** **NEW**

**GRAPHTEC**

	CE8000-40	CE8000-60	CE8000-130
LARGEUR DE DÉCOUPE MAX	375 mm	603 mm	1 270 mm
LARGEUR DE SUPPORT MAX	480 mm	710 mm	1 370 mm
VITESSE DE DÉCOUPE MAX	900 mm/sec à 45°		1 000 mm/sec à 45°
NOMBRE DE GALET	2		3
ÉPAISSEUR SUPPORT MAX	0,25 mm		
FORCE DE DÉCOUPE	4,41 N		
TYPE DE LAME	Acier rapide		
TYPE DE STYLO	Pointe feutre à base d'eau - Pointe bille à base d'huile		
PRINCIPALES OPTIONS	Panier de réception - Bras support		
DIMENSIONS (L X P X H)	0,677 x 0,289 x 0,266 m	0,903 x 0,582 x 1,076 m	1,644 x 0,811 x 1,076 m
POIDS	11 kg	21 kg	40 kg
RÉFÉRENCE	M-GRA-CE8000-40	M-GRA-CE8000-60	M-GRA-CE8000-130
PRIX HT	1 395 €	1 895 €	3 995 €

**OPTIONS**

**BRAS SUPPORT (4 PIÈCES)**

RÉFÉRENCE	COMPATIBLE	PRIX HT
O-GRA-OPH-A45	CE8000-40/60	76 €

**PANIER DE RÉCEPTION**

RÉFÉRENCES	COMPATIBLE	PRIX HT
O-GRA-PG0111	CE8000-60	300 €
O-GRA-PG0112	CE8000-130	360 €

**PORTE ROULEAU**

Pour une utilisation de la machine sur table

RÉFÉRENCE	COMPATIBLE	PRIX HT
O-GRA-OPH-A57	CE8000-60	80 €

**CARACTÉRISTIQUES**

**COMPENSATION MULTI-MARQUES**

La compensation multi-marques de copies matricielles permet une marge minimum.

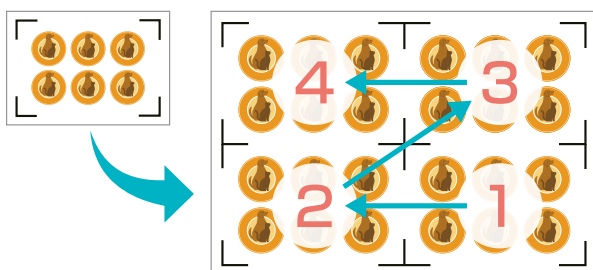

**TRAVAILLEZ DANS LES DEUX SENS**

Lancez l'opération en un clic, la machine détecte et lit le code barre pour trouver et découper le fichier souhaité.



**TROIS MODES DE DÉCOUPE**



Mi-chaire



Semi-pleine chaire



Pleine chaire



## ACCESSOIRES

### PORTE-OUTIL

RÉFÉRENCES	DÉSIGNATION	PRIX HT
O-GRA-PHP33-CB09	Plastique pour lame Ø 0,9mm	156 €
O-GRA-PHP33-CB15	Plastique pour lame Ø 1,5mm	156 €

### PLUME - POINTE BILLE

RÉFÉRENCES	DÉSIGNATION	PRIX HT
O-GRA-PHP34-BALL	Porte stylo pour pointe bille	84 €
O-GRA-BK700-BK	Stylo noir x5	36 €

### LAME

Lot de 5 lames

RÉFÉRENCES	DÉSIGNATION	PRIX HT
O-GRA-CB09UB	Lame classique acier haute résistance Ø 0,9mm - 45°	180 €
O-GRA-CB15U	Lame classique acier Ø 1,5mm - 45°	197 €

### BANDES MARTYRES

RÉFÉRENCES	COMPATIBLE	PRIX HT
O-GRA-TEFL-CE8-40	CE8000-40	20 €
O-GRA-TEFL-CE8-60	CE8000-60	25 €
O-GRA-TEFL-CE8-130	CE8000-130	35 €

### PLUME - FEUTRE

RÉFÉRENCES	DÉSIGNATION	PRIX HT
O-GRA-PHP31-FIBER	Porte stylo + outil de calage	84 €
O-GRA-KF700-BK	Feutre noir x5	29 €
O-GRA-KF700-RD	Feutre rouge x5	29 €
O-GRA-KF700-BL	Feutre bleu x5	29 €



Crédits photos - Graphtec



## FC9000 SERIES

**GRAPHTEC**

	FC9000-75	FC9000-100	FC9000-140	FC9000-160
LARGEUR DE DÉCOUPE MAX	760 mm	1 060 mm	1 370 mm	1 620 mm
LARGEUR DE SUPPORT MAX	920 mm	1 220 mm	1 520 mm	1 850 mm
VITESSE DE DÉCOUPE MAX	1 485 mm/sec à 45°			
NOMBRE DE GALET	2	3	4	
ÉPAISSEUR SUPPORT MAX	0,25 mm			
FORCE DE DÉCOUPE	5,88 N			
TYPE DE LAME	Acier rapide			
TYPE DE STYLO	Pointe feutre à base d'eau - Pointe bille à base d'huile			
PRINCIPALES OPTIONS	Flasques - Galet presseur supplémentaire - Ré-enrouleur de matières			
DIMENSIONS (L X P X H)	1,36 x 1,151 x 1,232 m	1,665 x 1,151 x 1,232 m	1,97 x 1,151 x 1,232 m	2,224 x 1,151 x 1,262 m
RÉFÉRENCE	M-GRA-FC9000-75	M-GRA-FC9000-100	M-GRA-FC9000-140	M-GRA-FC9000-160
PRIX HT	5 190 €	6 190 €	7 290 €	8 390 €

## OPTIONS

### RÉ-ENROULEUR DE MATIÈRE

RÉFÉRENCES	COMPATIBLE	PRIX HT
O-GRA-OPH-A43	FC9000-140	2 190 €
O-GRA-OPH-A44	FC9000-160	2 490 €

## CARACTÉRISTIQUES

### DÉCOUPE EN CONTINU

La gestion des codes-barres permet d'effectuer des travaux successifs après la lecture du "Repère de départ" du nouveau code-barres. On peut donc maintenant faire du P&C séquentiel sur un rouleau.



Crédits photos - Graphtec

## ACCESSOIRES

### FLASQUE

RÉFÉRENCE	PRIX HT
O-GRA-OPH-A21	90 €

### PORTE-OUTIL

RÉFÉRENCES	DÉSIGNATION	PRIX HT
O-GRA-PHP33-CB09	Plastique pour lame Ø 0,9mm	156 €
O-GRA-PHP33-CB15	Plastique pour lame Ø 1,5mm	156 €
O-GRA-PHP35-CB09	Métallique pour lame Ø 0,9mm	245 €
O-GRA-PHP35-CB15	Métallique pour lame Ø 1,5mm	245 €

### PLUME - FEUTRE

RÉFÉRENCES	DÉSIGNATION	PRIX HT
O-GRA-PHP31-FIBER	Porte stylo + outil de calage	84 €
O-GRA-KF700-BK	Feutre noir x5	29 €
O-GRA-KF700-RD	Feutre rouge x5	29 €
O-GRA-KF700-BL	Feutre bleu x5	29 €

### GALET SUPPLÉMENTAIRE

RÉFÉRENCE	PRIX HT
O-GRA-OPH-A47	180 €

### LAME

Lot de 5 lames

RÉFÉRENCES	DÉSIGNATION	PRIX HT
O-GRA-CB09UD	Lame classique acier Ø 0,9mm - 45°	142 €
O-GRA-CB09UB	Lame classique acier haute résistance Ø 0,9mm - 45°	180 €
O-GRA-CB15U	Lame classique acier Ø 1,5mm - 45°	197 €
O-GRA-CB09UE	Lame ressort acier Ø 0,9mm - 45° - Vinylo	100 €

### BANDES MARTYRES

Lot de 2

RÉFÉRENCES	COMPATIBLE	PRIX HT
O-GRA-TEFL-FC9-75	FC9000-75	28 €
O-GRA-TEFL-FC9-100	FC9000-100	30 €
O-GRA-TEFL-FC9-140	FC9000-140	35 €
O-GRA-TEFL-FC9-160	FC9000-160	40 €

### PLUME - POINTE BILLE

RÉFÉRENCES	DÉSIGNATION	PRIX HT
O-GRA-PHP34-BALL	Porte stylo pour pointe bille	84 €
O-GRA-BK700-BK	Stylo noir x5	36 €





## S CLASS 3 SERIES

	S75	S120	S140	S160
LARGEUR DE DÉCOUPE MAX	742 mm	1 200 mm	1 350 mm	1 580 mm
LARGEUR DE SUPPORT MAX	840 mm	1 300 mm	1 450 mm	1 680 mm
VITESSE DE DÉCOUPE MAX	1 440mm/sec en diagonal			
NOMBRE DE GALET	2	3	4	
ÉPAISSEUR SUPPORT MAX	1,2 mm avec lame de sablage			
FORCE DE DÉCOUPE	400 gr avec lame flottante - 1000 gr avec lame tangentielle			
TYPE DE LAME	Lame flottante - Lame tangentielle - Outils de rainage			
TYPE DE STYLO	Stylo à bille - Stylo à fibres			
PRINCIPALES OPTIONS	-		Enrouleur - Support 3 rouleaux	
DIMENSIONS (L X P X H)	1,41 x 0,69 x 1,11 m	1,87 x 0,69 x 1,11 m	2,02 x 0,69 x 1,11 mm	2,25 x 0,69 x 1,11 mm
RÉFÉRENCE SÉRIE D	M-SUM-S3D75	M-SUM-S3D120	M-SUM-S3D140	M-SUM-S3D160
PRIX HT SÉRIED	4 990 €	7 330 €	9 222 €	11 002 €
RÉFÉRENCE SÉRIE T	M-SUM-S3-75T	M-SUM-S3-120T	M-SUM-S3-140T	M-SUM-S3T160
PRIX HT SÉRIE T	7 330 €	9 668 €	11 561 €	13 455 €

## CHOISISSEZ LA SÉRIE D OU SÉRIE T

### TECHNOLOGIES DE DÉCOUPE DIFFÉRENTE

Dans le monde en constante évolution de la découpe, il n'y a pas qu'une seule technologie qui convienne à tout le monde. C'est pourquoi il est essentiel de disposer d'une gamme de technologies de pointe.

Dupli Data propose deux têtes différentes : la série D, spécifique à la technologie des lames flottantes et la série T, pour la technologie des lames tangentielles.

#### S CLASS 3 SÉRIE D - TECHNOLOGIE DE LAME FLOTTANTE

Les traceurs de découpe Summa S3 D Series sont spécialement conçus pour les environnements de découpe à haut volume. Ils allient la puissance et la précision légendaires de la classe S à une tête de découpe à lame flottante efficace et abordable. Dotée d'une gamme étonnante d'innovations et de capacités intégrées, la série S3 D est une dynamo polyvalente qui a la capacité de fonctionner jour après jour.

#### S CLASS 3 SÉRIE T - TECHNOLOGIE DE LAME TANGENTIELLE

La série Summa S Class 3 T combine la puissance et la précision de la classe S avec une tête de découpe tangentielle à la pointe de la technologie. Associé à une gamme étonnante d'innovations et de capacités intégrées, ce traceur de découpe vous offre ce qu'il y a de mieux en matière de découpe.

#### SÉRIE D - LAME FLOTTANTE

La lame flottante s'arrête avant un coin, puis elle effectue un mouvement de traînée pour ajuster l'angle sans quitter le matériau, avant que la découpe ne reprenne.

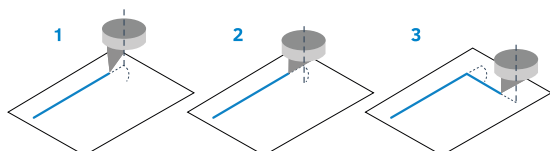

#### SÉRIE T - LAME TANGENTIELLE

La lame tangentielle s'arrête avant un coin, est réorientée par un moteur, puis abaissée pour poursuivre la découpe à l'angle souhaité.

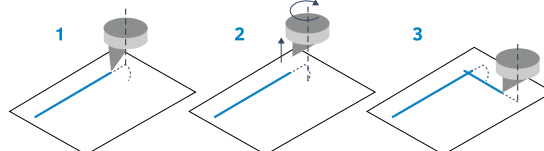

## CARACTÉRISTIQUES

### FONCTIONNALITÉ DE LA TÊTE DE PERFORMANCE

Les modèles S Class 3 TC sont les traceurs de découpe les plus avancés de la série S3. Leur tête de découpe de haute précision peut désormais porter deux outils à la fois. Cela vous permet de découper et de rainurer ou de découper et de dessiner sans changer d'outil.

## ACCESSOIRES

### KIT ROULETTES DE TRACTIONS INTERMÉDIAIRE SUPPLÉMENTAIRE

RÉFÉRENCE	PRIX HT
O-SUM-395-682	541,55 €

### OUTILS

RÉFÉRENCES	DÉSIGNATION	PRIX HT
O-SUM-395-322	Porte-lame tangentielle	190 €
O-SUM-395-323	Porte-lame coupe flottante	170,55 €
O-SUM-395-376	Stylo à pointe feutre	47,90 €
O-SUM-395-315	Porte-outil + pointe pochoir	110,70 €

### LAME

Lot de 5 lames

RÉFÉRENCES	DÉSIGNATION	PRIX HT
O-SUM-390-534	Lame standard - 36°	196,50 €
O-SUM-390-560	Lame standard - 45°	238,50 €
O-SUM-390-551	Lame à double tranchant - 36°	436,90 €
O-SUM-390-550	Lame (masque de sablage) - 60°	328,10 €
P-SUM-395-348	Guide lame T - 36°	117,30 €
O-SUM-395-330	Guide lame flottant	77,80 €

### BANDES MARTYRES

RÉFÉRENCES	DÉSIGNATION	PRIX HT
P-SUM-1NC40-67032	Bande martyre	55 €
P-SUM-391-598	Bande martyre pour pochoir	110,70 €

### ROULETTES DE TRACTIONS SUPPLÉMENTAIRE

Lot de 2 roulettes - Montage en usine

RÉFÉRENCE	PRIX HT
O-SUM-395-681	541,55 €

### OUTIL D'AIDE AU MONTAGE LAME

RÉFÉRENCE	PRIX HT
O-SUM-390-553	22,10 €

### COUPE VINYLE + LAME

RÉFÉRENCES	DÉSIGNATION	PRIX HT
O-SUM-1NC40-67035	Coupe vinyle + Pied	50,90 €
O-SUM-391-146	Lames x10	23,95 €



CHANGER UNE LAME



CALIBRATION DE L'OPOS

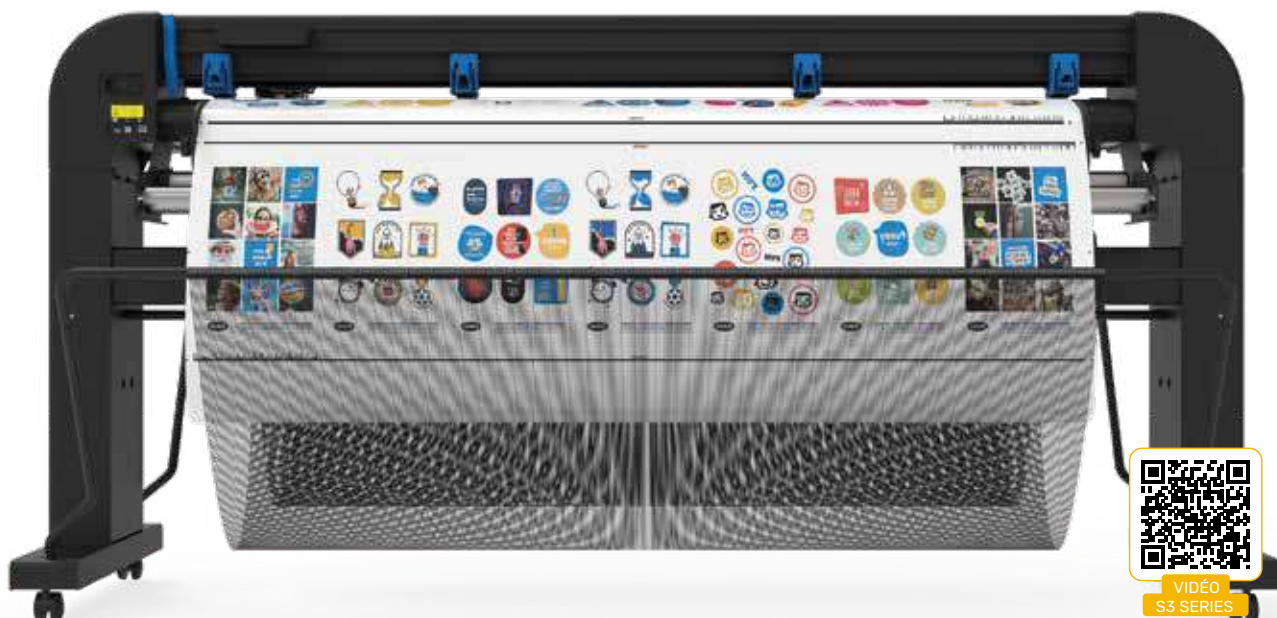

VIDÉO S3 SERIES

## CG-FXII PLUS SERIES



	CG-75FXII	CG-130FXII	CG-160FXII
LARGEUR DE DÉCOUPE MAX	760 mm	1 300 mm	1 600 mm
LARGEUR DE SUPPORT MAX	1 040 mm	1 580 mm	1 880 mm
VITESSE DE DÉCOUPE MAX	1 000 mm/sec		
NOMBRE DE GALET	3	4	
ÉPAISSEUR SUPPORT MAX	0,25 mm		
POIDS ROULEAUX MAX	18 kg		22 kg
FORCE DE DÉCOUPE	500 gr		
TYPE DE LAME	Cutter - Outil de picotage		
TYPE DE STYLO	Stylo à bille à base d'eau - Stylo à l'huile à base d'huile		
PRINCIPALES OPTIONS	Panier		
DIMENSIONS (L X P X H)	1,285 x 0,70 x 1,217 m	1,825 x 0,70 x 1,217 m	2,125 x 0,70 x 1,217 m
POIDS	47 kg	62 kg	70 kg
RÉFÉRENCE	M-MIM-CG75FXII	M-MIM-CG130FXII	M-MIM-CG160FXII
PRIX HT	3 785 €	5 565 €	6 995 €

## CG-AR SERIES



	CG-60AR	CG-100AR	CG-130AR
LARGEUR DE DÉCOUPE MAX	606 mm	1 070 mm	1 370 mm
LARGEUR DE SUPPORT MAX	740 mm	1 250 mm	1 550 mm
VITESSE DE DÉCOUPE MAX	730 mm/sec		
NOMBRE DE GALET	2	3	
ÉPAISSEUR SUPPORT MAX	0,25 mm		
FORCE DE DÉCOUPE	550 gr		
TYPE DE LAME	Cutter - Outil de rainurage		
TYPE DE STYLO	Stylo à bille		
PRINCIPALES OPTIONS	Pieds - Table pour feuille	Panier - Table pour feuille	
DIMENSIONS (L X P X H)	1,01 x 0,355 x 355 m	1,51 x 0,58 x 1,16 m	4,81 x 0,58 x 1,16 m
POIDS	17 kg	35 kg	43 kg
RÉFÉRENCE	M-MI-CG60AR	M-MI-CG100AR	M-MI-CG130AR
PRIX HT	1 590 €	2 700 €	3 100 €

## ACCESSOIRES

### LAMES

RÉFÉRENCES	DÉSIGNATION	PRIX HT
O-MI-SPB-0030	Lame classique x3	98,80 €
O-MI-SPB-0001	Lame feuille vinyle et papier x3	98,80 €
O-MI-SPB-0003	Lame petits caractères x3	98,80 €
O-MI-SPB-0005	Lame feuille caoutchouc x3	98,80 €
O-MI-SPB-0007	Lame film fluoescient x3	98,80 €
O-MI-SPB-0006	Lame film réfléchissant x2	175,65 €

## CARACTÉRISTIQUES

### TROIS MODES DE DÉCOUPE

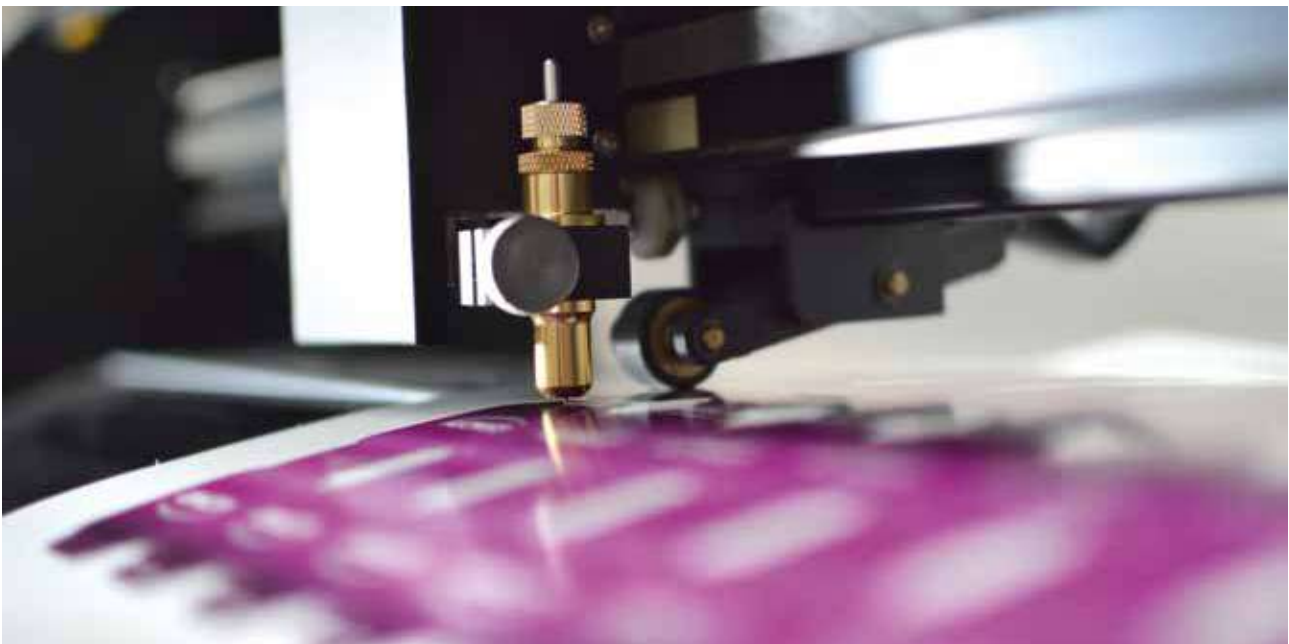
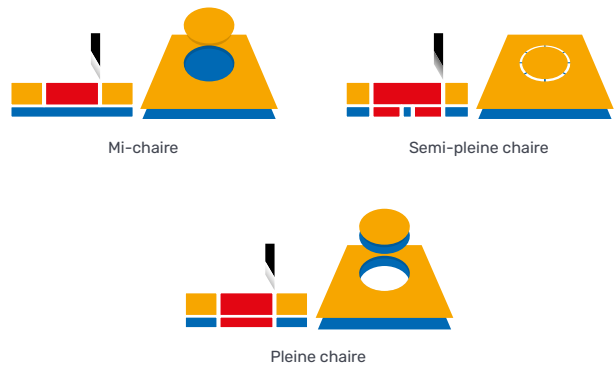

Crédits photos - Alphacero

### CG-FXII PLUS



### CG-AR



VIDÉO  
CG-AR SERIES

## COUPEUSE AUTOMATIQUE

	KALAXY II	KALAXY II PLUS	KALAXY II PRO
LAIZE MAXIMALE	1650 mm		
VITESSE MAX. DU COUPEAU TRANSVERSAL	120 mètres/min		
DIAMÈTRE MAX. DU ROULEAU DE MATIÈRE	250 mm		
VITESSE D'AVANCE MAX	18 mètres/min		
ÉPAISSEUR MAX DU SUPPORT	1 mm		
POIDS ROULEAUX MAX	50 kg		
RÉGLAGE ÉLECTRIQUE DU JEU DE LAMES Y	Non	Oui	
ALIGNEMENT AUTOMATIQUE DES BORDS DU SUPPORT	Non		Oui
DIMENSIONS (L X P X H)	2,62 x 0,73 x 1,20 m		
POIDS	254 kg	284 kg	334 kg
CONSOMMATION	1,2 kW		
OPTIONS	Ré-enrouleur - Table de collecte		
RÉFÉRENCES	MC-KALAXY-II	MC-KALAXY-II-PLUS	MC-KALAXY-II-PRO
PRIX HT	19 490 €	21 650 €	27 990 €

## OPTIONS

### RÉ-ENROULEUR

RÉFÉRENCES	DÉSIGNATION	PRIX HT
O-KALAXY-ENROULE1	Ré-enrouleur simple	3 390 €
O-KALAXY-ENROULE2	Ré-enrouleur double	4 690 €

### TABLE DE COLLECTE

Collecte des médias coupés

RÉFÉRENCE	PRIX HT
O-KALAXY-TABLE	3 200 €

## ACCESSOIRES

### PORTE-LAMES

RÉFÉRENCES	DÉSIGNATION	PRIX HT
O-KALAXY-MECA1	Mécanisme central coupe double Y	1 250 €
O-KALAXY-MECA2	Mécanisme droit coupe simple Y	1 170 €
O-KALAXY-MECA3	Mécanisme gauche coupe simple Y	1 170 €
O-KALAXY-MECA4	Mécanisme central coupe simple Y	1 170 €
O-KALAXY-ROULEAU	Jeu de rouleaux de guidage	475 €

### LAMES

RÉFÉRENCES	DÉSIGNATION	PRIX HT
O-KALAXY-LAME-INF	Lame inférieure pour blocs lame Y	150 €
O-KALAXY-LAME-SUP	Lame supérieure pour blocs lame Y	57 €
O-KALAXY-LAME-72	Lame pour coupe ø72 mm	63 €
O-KALAXY-LAME-75	Lame pour coupe ø75 mm	63 €





## COUPEUSES AUTOMATIQUES POUR DTF



	ROXY
LAIZE MAXIMALE	650 mm
VITESSE MAXIMALE	Jusqu'à 6 mètres/min
NOMBRE DE LAME Y INCLUS	5
NOMBRE DE LAME Y MAXIMUM	30
TAILLE DE COUPE MIN	2x2 cm
ÉPAISSEUR MAX DU SUPPORT	1 mm
DIMENSIONS (L X P X H)	109 x 43 x 50 cm
POIDS	35 kg
CONSOMMATION	NC
OPTIONS	Stand - Bras de levier
RÉFÉRENCE	MC-KAL-ROXY-650
PRIX HT	6 990 €

### OPTIONS

#### BRAS DE LEVIER

Contrôle l'avance du média en ligne avec une DTF

RÉFÉRENCE	PRIX HT
O-ROXY-BRAS	650 €

#### STAND

RÉFÉRENCE	PRIX HT
O-ROXY-STAND	490 €

### ACCESSOIRES

#### PORTE-LAMES

RÉFÉRENCES	DÉSIGNATION	PRIX HT
O-KAL-ROXY-SUPP-Y	Support lame Y (lame incluse)	45 €
O-KAL-ROXY-BARR-Y	Barre support de lame Y	130 €
O-KAL-ROXY-BANC-Y	Banc de réglage lames Y	595 €

#### LAMES

RÉFÉRENCES	DÉSIGNATION	PRIX HT
O-KAL-ROXY-LAME	Paquet de 10 lames Y	12 €
O-KAL-ROXY-LAME-RO	Lame de coupe rotative X	40 €



## SOUDEUSE MANUELLE

### QUICK S ELECTRONIC

Soudeuse à air chaud. Buse de 40 mm, températures allant jusqu'à 700°C. Puissance : 1500 Watts 230V

RÉFÉRENCE	PRIX HT
M-SOUD-QUICK-1500	519,40 €



## SOUDEUSES AUTOGUIDÉE

### FORPLAST-P2

Pour le soudage de bâches de camion. Produit des soudures avec recouvrement de 20, 30 et 45 mm de large. Peut être converti pour les cordes de soudage.

RÉFÉRENCES	TAILLE DE LA BUSE	PRIX HT
M-SOUD-FPLAST-1700	30 mm	3 169,40 €
M-SOUD-FPLAST-2000	45 mm	3 169,40 €



**RETROUVEZ  
LES ŒILLETS**

VOIR PAGE 65

## PRESSES

### PRESSE MANUELLE

Simple d'utilisation, les mâchoires de la presse percent la bâche qui sertit en même temps. Kit presse + 1 000 œillets 10mm.

RÉFÉRENCE	PRIX HT
M-POEIL-MAN	273 €



### PRESSE AUTOMATIQUE EVOLUTION

Presse pneumatique avec pédale pour bâche PVC et plastique semi-rigide, pour œillet Ø12 mm

- Pour production moyenne
- Laser pour réglage précis. Système sécurité de l'opérateur
- Montage sur roulettes pour déplacer la machine au sol ou sur la table
- Espaceur à œillets pour réglage à distance
- Peut poser jusqu'à 35 œillets / minute
- Dimensions 65 x 40 x 75 cm et 58 kg

Deux options disponibles :

- **Option 1** : chariot avec côtés amovibles
- **Option 2** : Chariot avec plaque en acier inoxydable

RÉFÉRENCE	PRIX HT
M-POEIL-EVO-12	5 495 €



### D'autres modèles disponibles

Pour découvrir d'autres modèles de presses à œillets, nous contacter.

## LAMINATEUR CHAUFFANT

	ARKANE
LAIZE MAXIMALE	1650 mm
PERFORMANCE MAX	6,20 mètres/min
TEMPÉRATURE DE CHAUFFE DU ROULEAU SUPÉRIEUR	140° C
ÉPAISSEUR MAX DU SUPPORT	50 mm
DIMENSIONS (L X P X H)	2,06 x 0,82 x 1,53 mm
POIDS	210 kg
CONSOMMATION	1,8 kW
RÉFÉRENCE	ML-KAL-ARK165
PRIX HT	11 290€

	ARKANE DOUBLE ALIMENTATION
LAIZE MAXIMALE	1650 mm
PERFORMANCE MAX	6,20 mètres/min
TEMPÉRATURE DE CHAUFFE DU ROULEAU SUPÉRIEUR	140° C / Chauffe indépendante des deux rouleaux
ÉPAISSEUR MAX DU SUPPORT	50 mm
DIMENSIONS (L X P X H)	2,06 x 0,82 x 1,53 mm
POIDS	230 kg
CONSOMMATION	3,4 kW
RÉFÉRENCE	ML-KAL-ARK165-D-A
PRIX HT	12 990 €

### ARKANE



### ARKANE DOUBLE ALIMENTATION



## LAMINATEUR CHAUFFANT

KALA

	GINKOLAM
LAIZE MAXIMALE	1 600 mm
PERFORMANCE MAX	5 mètres/min
TEMPÉRATURE DE CHAUFFE DU ROULEAU SUPÉRIEUR	60° C
ÉPAISSEUR MAX DU SUPPORT	45 mm
DIMENSIONS (L X P X H)	2,15 x 0,75 x 1,50 m
POIDS	227 kg
CONSOMMATION	2,5 kW
RÉFÉRENCE	ML-KAL-GINKO1650
PRIX HT	4 790 €

KALA

	MISTRAL 1650	MISTRAL 2100
LAIZE MAXIMALE	1 650 mm	2 100 mm
PERFORMANCE MAX	6,20 mètres/min	
TEMPÉRATURE DE CHAUFFE DU ROULEAU SUPÉRIEUR	60°C	
ÉPAISSEUR MAX DU SUPPORT	50 mm	
DIMENSIONS (L X P X H)	2,06 x 0,82 x 1,53 m	2,50 x 0,82 x 1,53 m
POIDS	210 kg	257 kg
CONSOMMATION	1,8 kW	
RÉFÉRENCE	ML-KAL-MIS165	ML-KAL-MI210
PRIX HT	10 290 €	14 690 €

## GINKOLAM



## MISTRAL



## LAMINATEUR CHAUFFANT

Mimaki

	LA-160W
LAIZE MAXIMALE	1580 mm
PERFORMANCE MAX	7,5 mètres/min
TEMPÉRATURE DE CHAUFFE DU ROULEAU SUPÉRIEUR	60° C
ÉPAISSEUR MAX DU SUPPORT	35 mm
DIMENSIONS (L X P X H)	2,00 x 0,55 x 1,28 m
POIDS	205 kg
CONSOMMATION	1,8 kW
RÉFÉRENCE	ML-MI-LA160W
PRIX HT	5 565 €



VIDÉO  
LA-160W



Panneau de contrôle LA-160W

# LAMINEZ AVEC LES IMPRESSIONS JV100-160

VOIR PAGE 96



## PRESSE À BALLON

### CLAM SPORT V3

Permet la pose de flex sur ballons sans avoir besoin de les dégonfler. Peut accueillir un plateau galbé ou un petit plateau pour le marquage des casquettes, des chaussures ou la pose de logos.



RÉFÉRENCE	MADE IN FRANCE	TAILLE DU PLATEAU	PRIX HT
OP-SEF-CLA-SPOR-V3		8 x 17 cm	1 131 €



## ACCESSOIRES

### ACCESSOIRES CLAM SPORT

Plateaux compatibles avec la Clam Sport.



RÉFÉRENCES	MADE IN FRANCE	DÉSIGNATION	PRIX HT
OP-SEF-PL-CASQ-EU		Casquette EU	630 €
OP-SEF-PL-CASQ-US		Casquette US	630 €
OP-SEF-PL-SP-SHOES		Bas pour logo et chaussure	329 €
OP-SEF-PL-BALLON		Ballon	651 €
OP-SEF-PL-TRIO		Bas pour ballon, chaussures et logo	398 €
OP-SEF-PL-BAS-BALL		Bas pour ballon	254 €



Crédits photos - Dupli Data

## PRESSE PLATEAU

### CLAM PRO V5



Adaptée à la pose de flex et de transferts sérigraphiques, au marquage textile en moyenne série et notamment à la sublimation textile, sur supports rigides (aluminium, MDF, bois, porcelaine...). Adaptée pour les encres en impression directe, au séchage du prétraitement et à l'impression laser.

RÉFÉRENCE	MADE IN FRANCE	TAILLE DU PLATEAU	PRIX HT
OP-SEF-CLA-PRO-V5		40 x 50 cm	2 339 €



## PRESSE PLATEAU

### CLAM ONE V5



Équipée d'une jeannette réversible et du système de fixation de plateau Quick Release. Adaptée à la pose de flex et de transferts sérigraphiques. Adaptée aux supports textiles ou rigides (aluminium, MDF, bois, porcelaine...). Adaptée pour les encres en impression directe et à l'impression laser.

RÉFÉRENCE	MADE IN FRANCE	TAILLE DU PLATEAU	PRIX HT
OP-SEF-CLA-ONE-V5		40 x 50 cm	1 690 €

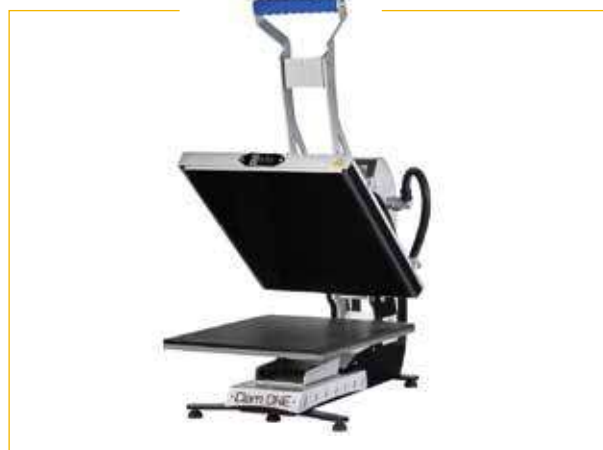

Crédits photos - Dupli Data

## PRESSE PLATEAU

### ROTEX ONE V5

Modèle basique, presse manuelle.



RÉFÉRENCE 	TAILLE DU PLATEAU	PRIX HT
OP-SEF-ROT-ONE-V5	40 x 50 cm	2 234 €



### ROTEX LITE V5

Presse électromagnétique, ouverture automatique. Dégagement latéral manuel, s'ouvre automatiquement en fin de cycle.



RÉFÉRENCE 	TAILLE DU PLATEAU	PRIX HT
OP-SEF-ROTEX-LIT-V5	40 x 50 cm	2 588 €

### ROTEX PRO V5

Presse électromagnétique, forte puissance de chauffe. Châssis robuste, dégagement latéral automatique.



RÉFÉRENCE 	TAILLE DU PLATEAU	PRIX HT
OP-SEF-ROT-PRO-V5	40 x 50 cm	3 021 €



## PRESSE PLATEAU

### ROTEX AIR LITE V3

Presse pneumatique, fermeture par simple appui simultané sur deux boutons.



RÉFÉRENCE 	TAILLE DU PLATEAU	PRIX HT
OP-SEF-ROT-ALIT-V3	40 x 50 cm	3 703 €

### ROTEX AIR PRO V3

Presse pneumatique, entièrement automatique.



RÉFÉRENCE 	TAILLE DU PLATEAU	PRIX HT
OP-SEF-ROT-APRO-V3	40 x 50 cm	4 076 €



## ACCESSOIRES

### HOUSSE EN TISSU

Pour plateau inférieur, protège et facilite l'enfilage des T-shirts.



RÉFÉRENCES 	TAILLE DU PLATEAU	PRIX HT
OP-SEF-HOU-2530	25 x 30 cm	43 €
OP-SEF-HOU-1245	12 x 45 cm	48 €
OP-SEF-HOU-3040	30 x 40 cm	48 €
OP-SEF-HOU-4555	45 x 55 cm	61 €



## PRESSE DOUBLE PLATEAUX

### DUPLEX LITE V3



Presse pneumatique double plateaux, translation manuelle de la tête. Pour le marquage textile en grosse production. Forte puissance de chauffe.

RÉFÉRENCE	TAILLE DU PLATEAU	PRIX HT
OP-SEF-DUPLEX	40 x 50 cm	5 538 €

### DUPLEX PRO V3



Presse pneumatique, 3 modes de fonctionnement et commande au pied. Translation automatique de la tête. Pour vos grosses productions de marquage.

RÉFÉRENCE	TAILLE DU PLATEAU	PRIX HT
OP-SEF-DUP-PRO-V3	40 x 50 cm	6 521 €

### DUPLEX AIR PRO V3



Presse pneumatique, double plateaux. Possibilité de monter des plateaux à membrane pour marquer des vêtements épais avec des reliefs.

RÉFÉRENCE	TAILLE DU PLATEAU	PRIX HT
OP-SEF-DUP-APRO-V3	40 x 50 et 45 x 55 cm	8 361 €



## ACCESSOIRES

### LASER DE POSITIONNEMENT



RÉFÉRENCES	COMPATIBILITÉS	SPOTS	PRIX HT
OP-SEF-CROI-161	Rotex lite & air	1	450 €
OP-SEF-CROI-160	Duplex pro	2	748 €
OP-SEF-CROI-160-4	Duplex pro	4	990 €
OP-SEF-LAS-PRO	Duplex pro	Supl.	273 €

## PRESSE DOUBLE PLATEAUX

### DUPLEX MINI PRO



Presse pneumatique, double plateaux. Permet le marquage des casquettes et logos 16x16cm en grande série. Pression par simple appui simultané sur deux boutons poussoirs ou la pédale. Plateaux vendus séparément.

RÉFÉRENCE	TAILLE DU PLATEAU	PRIX HT
OP-SEF-DUP-MPRO-V3	18 x 8 et 16 x 16 cm	3 680 €



## ACCESSOIRES

### PLATEAUX

Compatibles avec toutes les presses de la marque Sefa. Tous fournis avec un kit de verrouillage.



RÉFÉRENCES	TAILLE DU PLATEAU	PRIX HT
OP-SEF-PL-12X08	12 x 8 cm	80 €
OP-SEF-PL-15X15	15 x 15 cm	100 €
OP-SEF-PL-12X45	12 x 45 cm	171 €
OP-SEF-PL-25X30	25 x 30 cm	284 €
OP-SEF-PL-30X40	30 x 40 cm	349 €
OP-SEF-PL-40X50	40 x 50 cm	405 €
OP-SEF-PL-SHOES	Chaussure	447 €

### LOT DE 4 PLATEAUX



RÉFÉRENCE	TAILLE DU PLATEAU	PRIX HT
OP-SEF-PL-SET-4	12 x 8 / 15 x 15 12 x 45 et 25 x 30 cm	476 €



# CGV DUPLI DATA

## CONDITIONS COMMERCIALES

Les présentes conditions générales font partie intégrante de la vente et sont considérées comme admises par l'acheteur. Toute commande ne lie le vendeur qu'après confirmation écrite de sa part.

## RIX

Nos prix s'entendent départ magasin, hors T.V.A. Ces conditions ne sont valables que pour la France métropolitaine. Les prix sont basés sur les prix en usine, le taux de change, les droits de douane et taxes diverses actuellement applicables et sont susceptibles de modification à la date de livraison, en cas de l'un ou l'autre de ces éléments suivant la réglementation officielle.

## LIVRAISONS ET EXPÉDITIONS

Sauf stipulation contraire, les frais de transports sont à la charge du destinataire, les livraisons s'effectuant en port payé avancé, les marchandises voyagent aux risques et périls du destinataire. A la livraison, l'état, le contenu et le nombre de colis doivent être vérifiés en présence du chauffeur. En cas d'avaries survenues pendant le transport, il appartient au destinataire **d'indiquer l'état du contenu sur le récépissé de transport au moment de la livraison et de confirmer les dommages par lettre recommandée avec avis de réception** auprès du transporteur dans les 3 jours, pour des possibilités de recours. En cas de non-conformité avec les caractéristiques ou en cas de défaut apparent, l'acheteur dispose d'un délai de 48 heures à réception du matériel pour en aviser le vendeur par écrit. Passé ce délai, les réclamations ne pourront être prises en compte et les réparations nécessitées par des avaries éventuelles seront à la charge du destinataire. Les délais de livraison ne sont donnés qu'à titre indicatif, ils représentent un délai moyen, et sont soumis aux disponibilités des fabricants. Le consommable et le matériel sont soumis à différentes conditions, nous consulter. Leur dépassement n'autorise pas l'acheteur à résilier la vente, ni à réclamer des indemnités. Une commande peut être livrée en plusieurs fois. La réclamation de l'acheteur ne le dispense en aucun cas de respecter strictement les conditions de paiement. Les livraisons sont effectuées en rez-de-chaussée, les livraisons en étage ou par d'autres moyens doivent faire l'objet d'un devis préalable.

## CONDITIONS DE PAIEMENT

Les paiements sont faits sans escompte, au comptant, par chèque ou virement bancaire, sauf conditions particulières. Matériel : 30% à la commande, le solde à la livraison. Consommables : 1ère commande au comptant, pour les suivantes, un règlement jusqu'à 30 jours fin de mois sera appliqué. Conformément aux modifications du Code de Commerce telles que prévues par la loi LME du 4 août 2008, tout retard de paiement rend le solde immédiatement exigible et donnera lieu de plein droit et sans mise en mesure préalable, au paiement d'une pénalité de retard dont le montant est calculé sur la base de trois fois le taux d'intérêt légal applicable à la date de facturation. De plus, le règlement des sommes dues postérieurement à la date d'éligibilité figurant sur la facture majorera de plein droit le montant de celle-ci d'une indemnité forfaitaire pour frais de recouvrement de 40 Euros prévue à l'article L441-6 du code de commerce, et dont le montant est fixé par décret n°2012-1115 du 2 octobre 2012. En cas de modification réglementaire du montant de cette indemnité forfaitaire, le nouveau montant sera de plein droit substitué à celui figurant dans les présentes conditions générales de ventes. L'application de plein droit de cette indemnisation ne fait pas obstacle à l'application d'une indemnité complémentaire de la créance sur justification, conformément au texte susvisé, à due concurrence de l'intégralité des sommes qui auront été exposées, quelle qu'en soit la nature, pour le recouvrement de créance. La T.V.A. est à la charge de l'acheteur.

## CLAUSE DE RÉSERVE DE PROPRIÉTÉ

Le vendeur conserve la propriété des biens vendus jusqu'au paiement effectif de l'intégralité du prix en principal et accessoires. Ne constitue pas paiement au sens de cette clause la remise d'un titre, créant une obligation de payer (traite ou autre). Le défaut de paiement d'une quelconque échéance pourra entraîner la revendication des biens, conformément à la loi n°80-335, du 12 mai 1980.

Ces dispositions ne font pas obstacle au transfert de l'acheteur, dès la livraison, des risques de perte, détérioration des biens vendus, ainsi que des dommages qu'ils pourraient occasionner. Dans le cas où l'acheteur fait défaut dans le règlement de toutes sommes dues, le vendeur se réserve le droit avec ou sans avis de suspendre toutes livraisons à l'acheteur jusqu'à ce que celui-ci ait réglé les sommes dues. En application des dispositions de l'article L. 621-122 du Code de commerce, les biens vendus demeurent la propriété du vendeur jusqu'à complet paiement du prix et de ses accessoires.

## GARANTIE

La garantie constructeur est applicable, à dater du jour de réception de la marchandise, contre défaut de matière et vice de fabrication, pour autant qu'il en soit fait usage normal. Cette garantie s'entend pièces et main d'œuvre, mais ne s'étend pas aux frais de déplacement et éventuellement de séjour de nos ingénieurs et techniciens. Le vendeur ne s'oblige qu'à réparer ou remplacer que la pièce reconnue défectueuse, à l'endroit qu'il désigne, sans qu'il puisse être tenu responsable des autres conséquences dommageables pouvant résulter d'un vice de matière, de fabrication ou de montage, et notamment du chef d'indisponibilité de l'appareil pendant les temps nécessaires aux réparations. La garantie cesse de plein droit si l'acheteur procède ou fait procéder à des réparations ou modifications sans l'accord du vendeur. La garantie ne joue pas lorsque le mauvais fonctionnement des appareils est attribué à un défaut d'utilisation ou à un manque d'entretien ou de surveillance. Cette garantie ne concerne pas les opérations d'entretien et de nettoyage qui doivent faire l'objet d'un contrat séparé.

## CONTRAT D'ENTRETIEN ET NETTOYAGE

Nous consulter.

## CLAUSE PÉNALE

En cas de non-paiement de nos factures aux échéances convenues, les sommes dues seront majorées d'une indemnité fixée à titre de clause pénale, à 15% du montant de la facture impayée. Les parties conviennent expressément que la clause stipulée ci-dessus, sera intégralement due dans tous les cas, même à la suite d'une exécution partielle.

## ATTRIBUTION DE JURIDICTION

En cas de contestation, le tribunal de Dunkerque est seul compétent.

